

自由設計
なのに！

定額制

安心の定額制で、理想の家は完成する。

理想の家



HouseDO

ハウスドゥ徳島阿南店

(株)さかがみハウジング

定額制自由設計の家「IROHA.IE」について

What's IROHA.IE ?

自由設計
なのに！

定額制



あとは土地代を
プラスするだけ

*アンテナは都市部等、電波障害が多いエリアには含まれません。

定額制自由設計の家「IROHA.IE」について

いろは.いえのルール

「いろは.いえ」の特長のひとつ、ワンプライスで安心な家づくり！
 簡単なルール内であれば価格は変わらず間取りは自由です。建築に関する専門の知識や間取りについてわからないことはプランナーやコーディネーターがサポート致しますので安心して家づくりを始めましょう！まずは基本のルールをご説明します。

ルール 1 **間取りと床面積**

延べ床面積：^(100㎡以内)30坪以内かつ1F床面積55㎡以内
 間取り：4LDK以内であれば間取りは**完全自由設計！**

家族構成やライフスタイルによって間取りはそれぞれ。「いろは.いえ」なら家族に合わせた間取りを完全自由設計！
 今の暮らし、将来の暮らしを想像しながら、永く暮らしやすい間取りを計画しましょう。

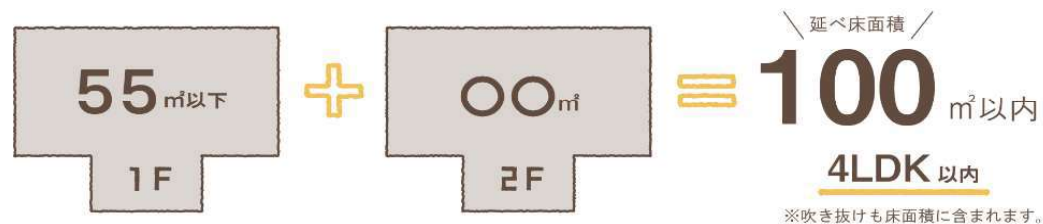

ルール 2 **30坪以内で建物の“角”が1階2階合わせて12か所以内**

間取りや土地の形状に合わせて家の形は変わってきます。「いろは.いえ」では30坪以内で、建物の角の部分が1階と2階を合わせて12か所以内であればどんな形でもOK！例えば、1階を中庭のあるコの字型、2階を四角の組み合わせ。など、1階と2階でバランスを取りながら建物の形を考えていきましょう。

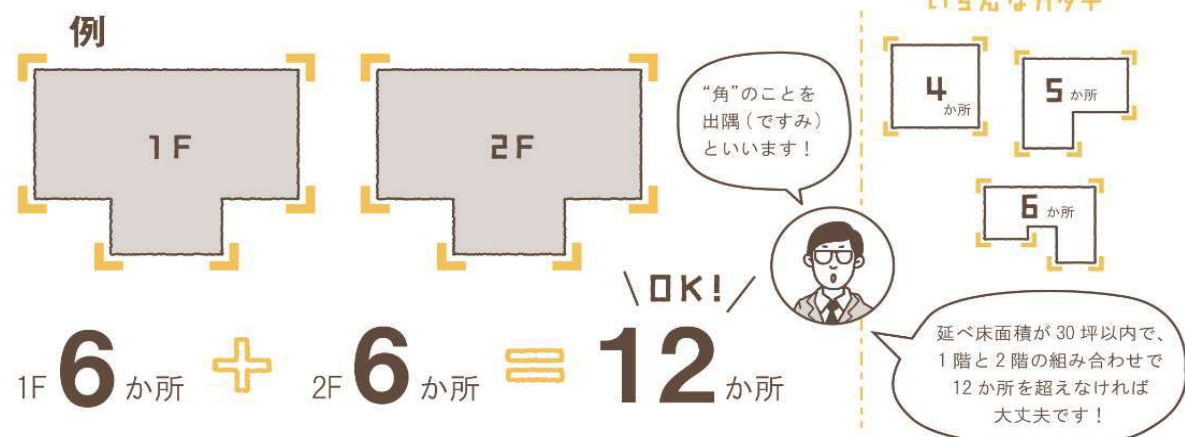

延べ床面積 / **いろは** / One Price

30 [100㎡以内] **1,680** 万円(税別)
 坪以内で (税込1,848万円)

ルール 3 **外部建具(窓・ドア)の種類と数**

ひとことに「窓」といっても、外に出られる・出られない・明かり取りのための開かない窓など、種類はさまざま。
 配置する位置や種類によっても家全体の明るさや風通しも大きく変わってきます。
 まずは、「いろは.いえ」で使用できる窓の種類と数を知って、どの部屋にどの窓を配置するか考えていきましょう。

【掃出し窓】	【腰窓】	【小窓】	【勝手口・テラスドア】
外に出られる窓	外に出られない窓	明かり取り・通風窓	外に出られるドア
3 か所 マデ	4 か所 マデ	11 か所 マデ	1 か所 マデ
・LDK ・バルコニー ・寝室など	・LDK ・廊下階段 ・水回り ・寝室など	・LDK ・廊下階段 ・水回り ・寝室など	・勝手口 ・バルコニー ・テラスなど

※1階水回りには防犯用の重格子がつけます。 ※種類・サイズはマニュアルブックをご参照ください。

ルール 4 **内部建具(ドア・引き戸)の種類と数**

部屋や収納の建具(たてぐ)(ドアや引き戸)は家全体で出入り口5か所・水回り3か所・収納6か所まで自由につけられます。

使用場所：居室や水回り	使用場所：収納
5 か所 マデ	6 か所 マデ
居室・LDKなどの居室に使用します。トイレや洗面所などの水回りに使う場合は明かり窓と表示錠がつけます。	収納の扉として使用します。全開放できるので中の物が見やすく、荷物の出し入れがラクです。高さは2,000mm又は2,300mmの2種類から選べます。幅も収納サイズに合わせて選ぶことができます。
3 か所 マデ	6 か所 マデ
開いたままにしても動線の邪魔にならず風通しに優れています。注意点は開きドアより幅をとるので壁の量が少なかったり、構造上設置できない場合があります。	階段下などの収納スペースの扉として使用します。低い位置のデッドスペースになりがちな場所も有効に活用できます。
	6 か所 マデ

その他にもオプション建具を多数ご用意しています。詳しくはマニュアルをご覧ください。

※WICなどの場合、折れ戸を引き戸に変更可 ※標準の個数をつけなくても差額の返金はありません

定額制自由設計の家「IROHA.IE」について

屋根のカタチは5種類 全種類【軒の出・妻の出：600mm以内】

えらべる ガイカコ

屋根のカタチは5種類から選択！



きりごま

【切妻屋根】

本を開いて伏せたような形状。構造が単純なので比較的丈夫で雨漏りが少なくメンテナンスも安価です。また、傾斜をつけやすく、多雪地域では雪や雨に強いことも特長です。和風・洋風どちらも合うスタイルで多くの住宅に採用されています。

【勾配：～4.0寸】



よせむね

【寄棟屋根】

4方向から屋根面を寄せて支え合っている形状。耐風性が高く、台風の風にも強い。落ち着いた雰囲気でのどの方角からも大きく見えます。また、敷地が狭い場合、建築基準法における隣地斜線制限、北側斜線制限に対応しやすい形状です。

【勾配：～4.0寸】

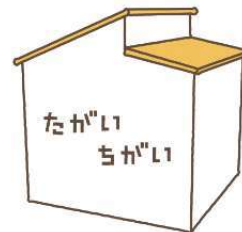

たがひちがひ

【互い違い屋根】

片流れ屋根を組み合わせた形状。屋根勾配や組み合わせる方向で印象が大きく変わり、個性的な外観になります。また、敷地が狭い場合、建築基準法における隣地斜線制限、北側斜線制限に対応しやすい形状です。

【勾配：～4.0寸】

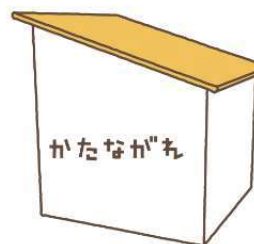

かたながれ

【片流れ屋根】

一方に屋根を流す形状。敷地の形状や接道路、隣家との関係を考えて傾斜の向きが決まります。南向きに流す場合、屋根一面が南向きになるので太陽光パネル搭載（オプション）を考えている方におすすめです。

【勾配：～2.5寸】

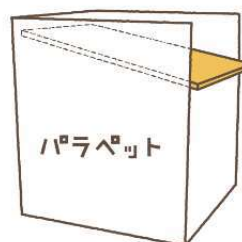

パラペット

【パラペット】

片流れの屋根を隠すように壁を立ち上げます。キューブ型のシンプルな外観になり、デザイン性も上がります。また、屋根の勾配に合わせてパラペットを斜めにすることも可能です。

【0.5寸 / 立ち上げ3方まで】

同じ間取りでも屋根が変わるとこんなにイメージが違う！



家の顔ともいえる外観。屋根の形や外壁の素材や色で外観の印象は大きく変わります。「個性的な外観にしたい！」「シンプルで飽きのこない外観にしたい！」「落ち着いた雰囲気の外観にしたい！」など家の外観について、思い描くイメージに近いものを5種類の屋根の形から選びましょう。もちろんどれを選んでも価格は変わりません！お気に入りの外観ができると毎日家に帰るのが楽しみになります！

どれを選んでも
One Price

1,680万円(税別)
(税込1,848万円)

どれにしよう？



Natural Style

カントリー調・プロヴァンス調など、かわいらしい雰囲気にオススメのスタイル。木調の外壁の一部に採用したり、玄関ドアなど選ぶアイテムで印象を変えられます。



切妻が

オススメ

Contemporary Style

街並みに馴染みやすく、様式にとられないオーソドックスなスタイル。シックな雰囲気からモダンな雰囲気まで、昔ながらの寄棟や切妻屋根でどっしりとした重厚感のある印象にオススメのスタイル。



寄棟や切妻が

オススメ

Modern Style

カジュアルモダン・スタイリッシュモダン・シンプルモダン…オリジナルテイラーを演出できる個性的な外観にオススメのスタイル。



互い違いや片流れが

オススメ

Simple Style

外壁の一部を貼り分けたり、玄関ドアのデザインでシンプルの中にさりげなく個性を出せるスタイルです。

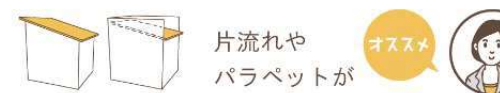

片流れやパラペットが

オススメ

Stylish Style

直線的な印象の外観。シンプルだからこそ、個性的にも、街並みに溶け込むこともできる、デザイン性が高いスタイルです。

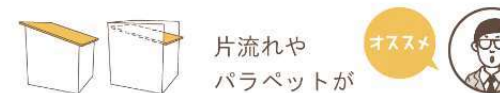

片流れやパラペットが

オススメ



IROHA.IEのポイント

いろは.いえシリーズ

IROHA.IE STANDARD 2階建て	IROHA.IE HIRAYA	IROHA.IE 3F 3階建て
<p>延床面積 / 坪以内</p> <p>30 [100㎡以内]</p> <p>1階の床面積 / ㎡以内</p> <p>55</p> <p>間取り</p> <p>4LDK 以内</p> <p>税込1,848万円</p>	<p>01 21 [100㎡以内] 坪以内 1,380万円!! 税込1,518万円</p> <p>02 24 [100㎡以内] 坪以内 1,580万円!! 税込1,738万円</p> <p>03 27 [100㎡以内] 坪以内 1,780万円!! 税込1,958万円</p> <p>3 LDK 以内でありは完全自由設計!</p>	<p>延床面積 / 坪以内</p> <p>30 [100㎡以内]</p> <p>1階の床面積 / ㎡以内</p> <p>36</p> <p>間取り</p> <p>4LDK 以内</p> <p>税込2,035万円</p>

+100万円	+200万円	+0円~	+150万円	+300万円
<p>ZEH 未来住宅で お得に暮らす</p> <p>建物の性能をアップすることで光熱費の削減はもちろん、一年を通じて快適な室内空間を保てます。また、スマートな暮らしをアシストするためのIoTを取り入れ、今よりできることが広がる、新しい住宅ライフをご提案します。</p> 	<p>CRASH GATE インテリアが、暮らしをつくる。</p> <p>「素敵なインテリアに囲まれて暮らしたい。」「ライフスタイルに合わせた暮らし。」「ハコはシンプルながら、使い勝手が良い。」「シンプルながらハコに寄り添い、暮らしが広がる。」「CRASH GATEのスタイルリストがコーディネートしたスタイルのインテリアで統一感のある空間を提案します。」</p> 	<p>家時短 家事の時間を アイデアで短く</p> <p>家族とは、ずっと同じ「チーム」で暮らしていくこと。「家時短」は家でのタスクをチームでやりやすく、手早くするための工夫とアイデア。快適な毎日を過ごす家づくりをテーマにした時短の専門家「時短家事コーディネーター」監修の元、制作されたアイデアブックをご用意しています。</p> 	<p>SU:IJI 無垢と ぬりかべの家</p> <p>高級なイメージの「無垢材やぬりかべ」。本当にそのお値段で建てることができるとは、お金の面でも、一部の人が憧れる住宅商品ではないでしょうか。心当たりませんか。定額制で実費や水準に至るまで室内全てが自然素材のお金を建てられます。</p> 	<p>Life 災害に 耐える家</p> <p>日々暮らしている、さまざまな災害。大切なものを守りながら暮らすことを考え、災害に強い家を築くことに取り組まれました。ライフラインが止まるような非常事態に自宅避難ができて頼りになるのはもちろんのこと、平時でもお役にたつ、くわしくはお電話ください。</p> 
ZEH	CRASH GATE	KAJITAN	SU:IJI	LIFE

標準仕様部材

防震吊木



耐震ダンパー



気密パッキン

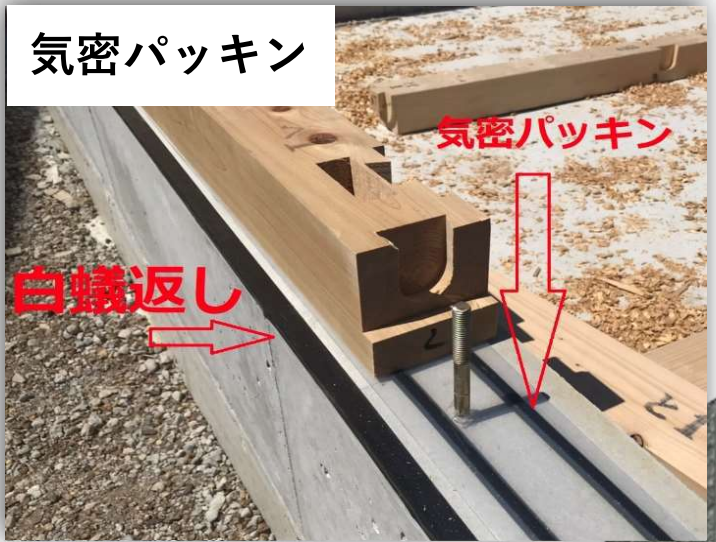

防蟻シート



金属防水工法



ガルバリウム鋼板屋根



屋根断熱



壁断熱



ルームガラリ



鋼製束



防虫網



基礎断熱



地震対策に必要な**3つ**の性能を備える オールインワン耐力壁!!

繰り返しの余震にも SANTASの性能は持続します

1 耐震の強さ

SANTASはガッチリとした強さと固さを合わせ持ち、変形を抑える構造です。
国土交通大臣認定・壁倍率3.4倍という高い耐震性があります。

2 復元力(粘り)の強さ

復元力とは変形しても損傷せず、元に戻ろうとする効果の事です。
SANTASが建物全体に復元能力を付加し大地震時でも元に戻り、耐力の低下を抑えて残留変形を軽減します。

Point!
【復元力間柱】
通常よりも約3倍太い間柱を使用することで、間柱がバネのようになり、粘り強さを発揮。建物全体の耐震性を高めます。

3 制震の強さ

制震とは揺れを抑える効果の事です。
揺れにブレーキを掛け、変形を抑えます。

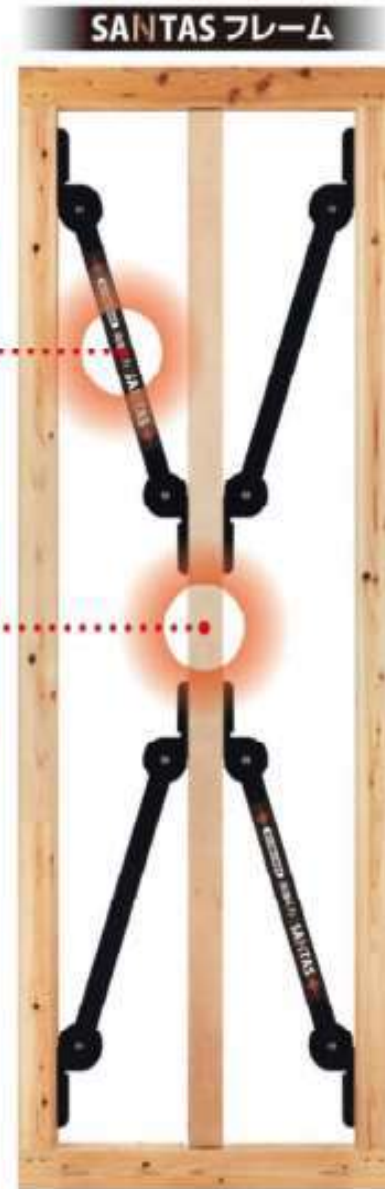

東京理科大学名誉教授
井口 道雄 氏

SANTASは、地震のパワーにバネのねばりで復元。
我が国のような地震国で最も重要なのは、「地震対策」、すなわち建物の耐震性能の向上です。耐震性能として建物に求められる要件は、**耐力としての強さ**、**変形に対する粘り強さ(粘性)**、そして建物に入ってくる地震時の**運動エネルギーを吸収する能力**を高めることです。これらの三つの能力を長期間に渡って安定的に保持することが耐震上きわめて重要となりますが、SANTASは、これらの性能を建物に積極的に付与する制震装置として効果を発揮することが期待できます。



保証額

建 物	
損害の程度	保証額
全壊・大規模半壊	600万円 (罹災時時価を限度)

※引渡し時を100%として、1年経過ごとに5%を減額したものを時価といたします

「全壊」「大規模半壊」とは

- 全壊** 地震により直接被害が生じ、主要構造部所（柱、壁、屋根など）の損害の額が、その建物の時価の70%以上となった場合
- 大規模半壊** 地震により直接被害が生じ、主要構造部所の損害の額が、その建物の時価の50%以上となった場合

想定外の地震を考えた場合、「固さ」だけでは受ける衝撃が大きくなり、壊れる可能性が高くなります。
SANTASなら、復元力間柱がしなやかによる「粘り強さ」を先揮。衝撃をしなやかに受け止めます。

阪神淡路大震災の揺れで実証

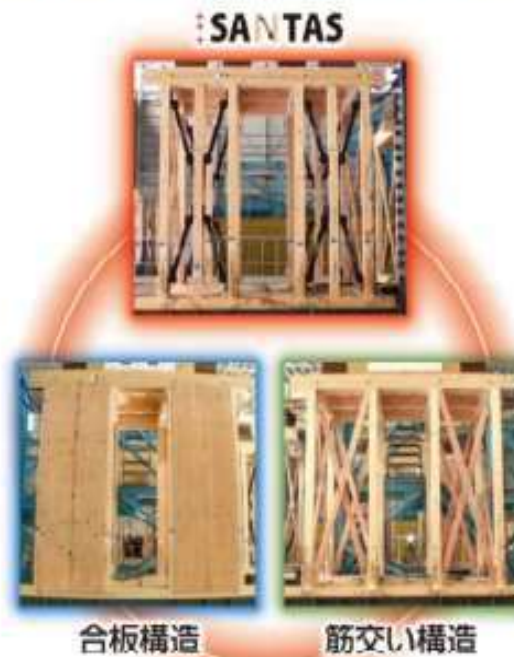

業界No.1の実績! 新築住宅 約10棟に1棟採用 (木造)

省エネ住宅を最適化する断熱材

アクアフォーム®

熱伝導率	0.036 (JIS A 1480)	W/m·k
燃焼性	燃焼時間が120秒以内 かつ燃焼長さが60mm以下	



アクアフォーム®の施工

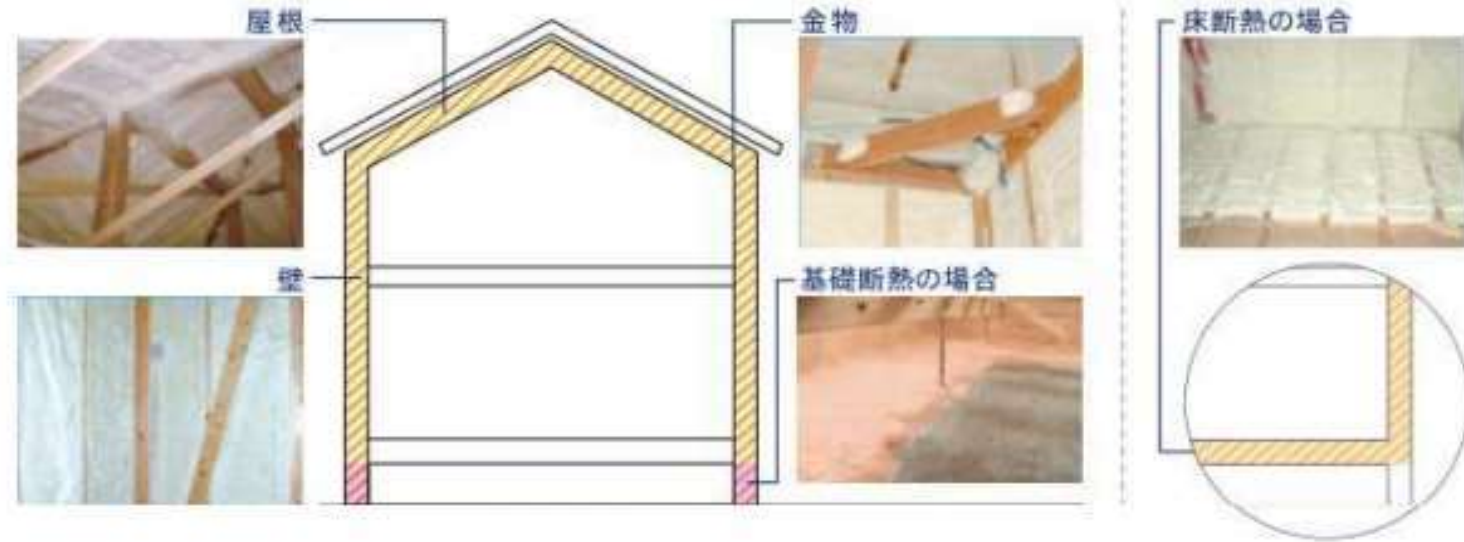

検証2.

エアコン25℃設定で15時間作動させ停止後の表面温度を測定(暖房停止後 約30分)

検証時間帯の平均外気温: 2.0℃ ●検証日時: 2011年1月21日 18:30~19:30

◎冬のキッチン

しっかりと断熱すると、暖房も効率よく効きます。暖房をしていない廊下や、トイレなども暖かくなります。早朝のキッチンも寒くありません。

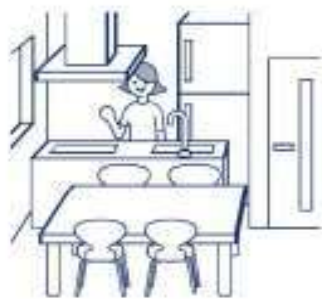

◎冬の浴室

肌を露出する脱衣所で血圧が上がり、浴槽に入ると一気に血圧が下がるため体への負担が掛かり突然死の要因に。アクアフォーム®による断熱は、こうしたヒートショックへの対策にもなります。



(LDK) 5℃以上の差

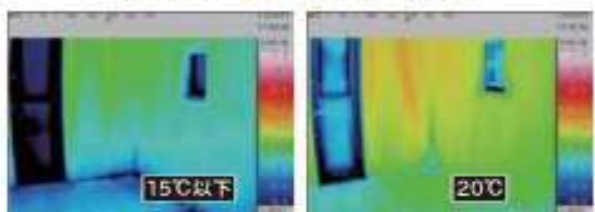

一般の断熱工法 アクアフォーム®と断熱サッシ

(ユニットバス) 約5.5℃の差



一般の断熱工法 アクアフォーム®
*測定値は約、検証値ではありません

アクアフォーム®のよくあるご質問にお答えします



Q1 アクアフォームって他の断熱材と何が違うの?

A 硬質ウレタンフォームを現場で水の力により発泡し、吹付け施工する今までにない断熱材です。従来のグラスウールなどの断熱材は現場の施工部分に合わせてカットし、貼っていくため隙間ができてしまうことがありましたが、アクアフォーム®では細かい部分にも隙間なく充填でき、接着性も高いため安定した断熱効果を得ることができます。



Q2 ウレタンの断熱性能はだんだん低下するの?

A アクアフォーム®は「空気」によって断熱しています。気泡中と大気中の空気は同じ成分なので性能が変わりません。

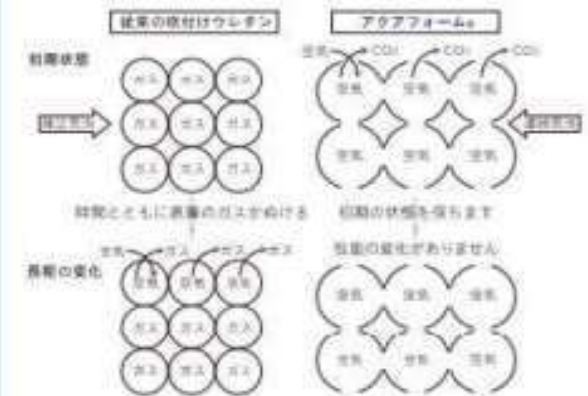

Q3 高断熱・高气密というと結露が心配ですが…?

A 壁の中に隙間ができると壁体内結露が発生しやすくなります。アクアフォーム®は湿気を通しにくく、また構造体内に隙間を作らないため壁体内結露が発生しにくい安心な断熱材です。

※アクアフォーム®(吹付け硬質ウレタンフォームA種3)は、省エネ基準上では室内側に防湿層が必要ですが、条件を満たせば省略できる規定があります。

Q4 子供がアレルギーですが影響はありますか?

A 悪い影響はありません。一般的に断熱材として使用されている繊維系断熱材に結露するとカビが発生し、カビはダニの餌にもなるためダニも発生します。カビやダニの死骸は喘息やアトピーなどの原因になるといわれていますが、結露が発生しにくいアクアフォーム®なら健康的な室内環境が期待できます。

Q5 アクアフォーム®は断熱効果以外にもメリットはあるの?

A もちろんあります。隙間の生じないアクアフォーム®では、従来隙間から入り込んでいた外部の騒音や気になる内部の生活音の漏れをシャットアウト。騒音の少ないプライベート空間を維持するなどのメリットがあります。

Q6 火事がおこれば、燃えるのが心配ですが…?

A アクアフォーム®は熱硬化性プラスチックです。高温になっても液化しません。火災の際には約300~400℃で固体の状態で燃焼し、二酸化炭素等が発生し、そのもの自体は炭化します。日本工業規格による硬質ウレタンフォームの燃焼性JIS A 9526の規定に適合した製品です。また、従来軸組工法、2×4工法では外壁の30分防火と45分の準耐火構造認定も受けております。

24時間快適換気システム

か・ん・き・れ・い

換気 × キレイ

体も、ココロも、お家も、きれい

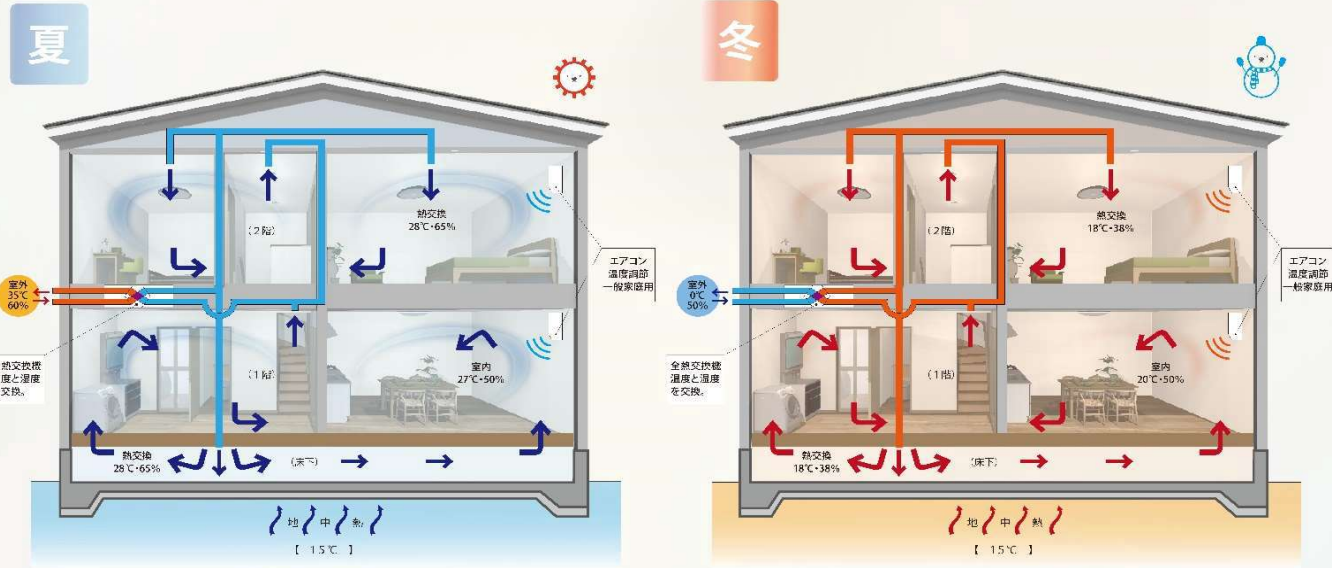

全熱交換換気で暑い外気を室内の冷たい内気と混ぜさせ冷やします。また、地中熱(夏の床下は15℃前後のひんやりした空気がコンクリートに伝わり、内気の冷やされた空気と混じり合って室内に給気します。

全熱交換換気で冷たい外気を室内の暖かい内気と混ぜさせ暖めます。また、地中熱(冬の床下は15℃前後の暖かい空気がコンクリートに伝わり、内気の暖められた空気と混じり合って室内に給気します。

一般的な換気との違い

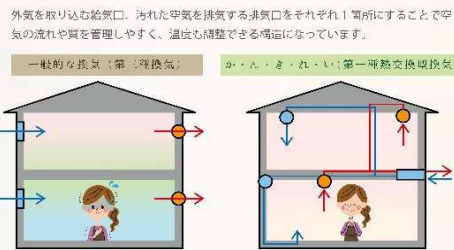

家中がすみずみまで快適温度

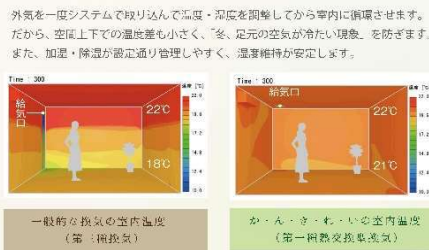

花粉も防ぐ、お手入れ簡単フィルター



カラダがよるこぶ、健康的な室内環境が叶います。

湿気を防ぐ

常に新鮮な空気で室内が保たれているから、嫌な湿気を防ぎます。カビの原因になる結露も軽減してさらさらの心地よさが一年中続きます。



ヒートショックを防ぐ

服を脱ぐ、お風呂や脱衣室は温度差でヒートショックが起きる危険箇所。だから家中全ての場所で温度差ができないよう空気の温度調節をしています。



冷えを防ぐ

ひんやりを感じやすい床も床下から対策しています。適温を保ち、夏はさわやか、冬も冷たくありません。冷えやすい女性の身体をいたわる構造です。



熱交気調[®] 気調システム[®] 住宅用〈熱交気調(カセット形)〉

熱交換気ユニット カセット形(DCモーター) 120m³/hタイプ

※1: 粒子径2.0μm以上、50m³/h時。対象商品を通する空気に含まれる粒子数を粒子径別に測定し、ワンパス(1回通過)捕集効率を当社基準により評価したものです。捕集効率は風量によって異なります。0.5μm未満の微小粒子状物質については除去の確認ができていません。また、空気中の有害物質のすべてを除去するわけではありません。

IAQ制御により季節にあわせて快適運転



ECO運転

- 春秋の室内外の温度差が小さいときは、給気風量はそのまま、排気風量を絞った運転で消費電力を抑えます。
- 冬場は外気温が室内の温度より低くなり、すき間風などの自然換気が増えます。換気システムによる換気量を減らして消費電力を抑えます。

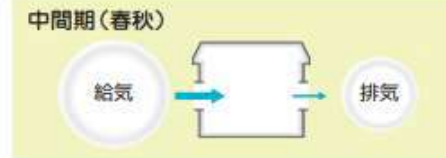

気圧調節 気圧をコントロール

- 室内に取り込む空気量を変えずに、排出する空気量を減らすことで、室内の空気圧が高まり、花粉や粉塵(PM2.5)の侵入を抑えられます。



「健康配慮」されたフィルターで外気をきれいにして取り込みます。



- スーパーアレルバスター
- アレルバスター
- 緑茶カテキン
- バイオ除菌

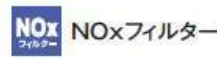

エアテクトシリーズ[®]は、微小粒子用フィルターを採用しPM2.5に対応。

給気清浄フィルターは、花粉等の屋外汚染物質を除去して屋外の空気を取り込みます。さらに、アレルバスターは花粉等のアレル物質を抑制。カテキンでウイルスの活動を抑制し、バイオ除菌で浮遊菌等を除去します。

車の交通量の多い地域など、NOxの気になるところにおすすめします。

※熱交換気ユニットの機器により装着している、又は装着できるフィルターは異なります。

フィルターの種類と捕集物質

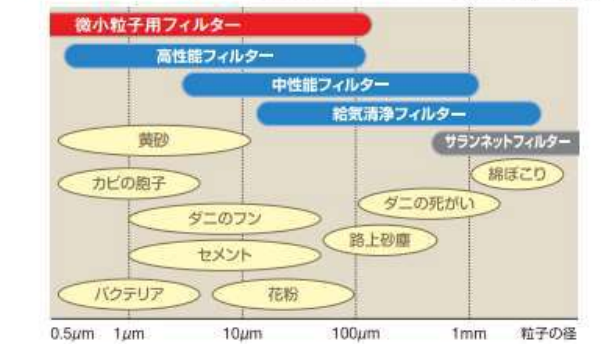

インテリア性

室内から見えるのはグリルだけ。インテリア性を損なうことなく、洋室や和室にもすっきりフィットします。



エクステリア性

1システム当たり2個の屋外フードなので外観がすっきりします。



10年間の防水保証 (バルコニー対象)

■6つの特徴

<p>①燃えない素材 国の不燃認定を取得した、燃えない、燃え広がらない安心素材で施工。</p>	<p>②メンテナンスフリー 水回りのお手入れ(表面や排水口のお掃除)にて永くご利用いただけます。</p>
<p>③地震・台風に強い 独自で開発したオープンジョイント工法で、雨漏れの原因となる亀裂を防いでいます。</p>	<p>④家族にやさしい 健康に悪影響を及ぼす恐れのある化学物質は一切使用していません。近隣への臭気対策も万全です。</p>
<p>⑤10年間の防水保証 NPO 法人日本金属防水工業会の保証対象製品です。</p>	<p>⑥バルコニーの品質を保証 専門家が施工を行うことでバルコニーの品質を統一。</p>



比べればわかる、ランニングコストの違い (10㎡の広さの場合)

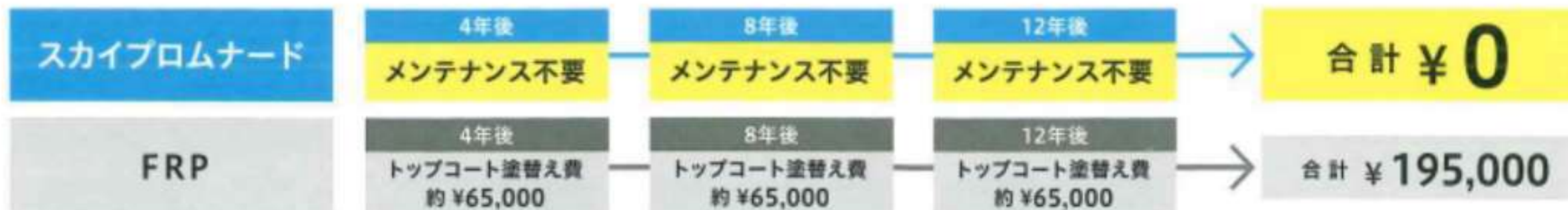

※室外機などを移動する際は、プライマーおよびトップコートの塗布が必要になります。

その他



コンクリートを中性化から守り、
住宅基礎を美しく、長持ちさせる塗材

チチブ ファンデーションコート

建築用
資材

基礎用



施工実績
No.1

チチブファンデーションコートは住宅コンクリート基礎の弾性美装仕上げ塗材です。
弾性タイプですので、コンクリートに発生するヘアークラックを防ぎます。
コンクリート内部への水の浸入を防ぎますので、コンクリートの耐久性が向上します。
また、塗膜形成により中性化抑制の効果があります。

F コートの 6 つの特長

中性化抑制

コンクリートの中性化を抑制し、
鉄筋が腐食するのを防ぎます。



美観向上

特殊材料の為、従来の刷毛引きで生
じていたエフロ(白華)現象が発生
せず、美しい外観になります。



弾性タイプ

弾性タイプですので、下地コンク
リートに発生するヘアークラック
に追随します。



高耐候性

高耐候性のため、変質・劣化等
がありません。

短工期

ローラー塗りなので特別な器
具を必要とせず、短い期間で施
工できます。

非吸水塗膜

塗膜形成後は非吸水ですので、
コンクリートの耐久性が向上
します。



基本仕様

洗濯機用
冷蔵庫用
二階トイレ

大切な住まいと
ご家族を守る、
安心のコンセント。

それが、
「プレトラックコンセント」
です。



◎「プレトラック」とは、「トラッキング現象が起きる前」の状態のことを意味し、当社が独自に使用している言葉です。

トラッキング現象の検出メカニズム

トラッキング現象は、差し込みプラグ間の微小な放電により電荷を含んだGASが発生します。プレトラック検出回路がそのGASを検出孔を通じて検知。トラッキング現象の初期段階で、電気を自動的に遮断します。



白蟻魔法陣 (ターミダンシート)

シロアリは「寄せ付けない！」

シロアリ保険付 1,000万円/棟 保険期間 10年間○

■防蟻・防湿シート

従来のシロアリ対策のように、シロアリが家の中に入ってしまったから薬剤で守る工法であれば、少なからず被害が出てしまいます。そもそも家に寄せ付けない工法であれば被害がおこりようがありません。いろは、いえは防蟻・防湿シートでシロアリの侵入をシャットアウトします。また、有効成分はWHOが認定した、人や動物にもっとも安全で刺激が少なく、環境にやさしい、そしてシロアリには高い効果のある薬剤です。

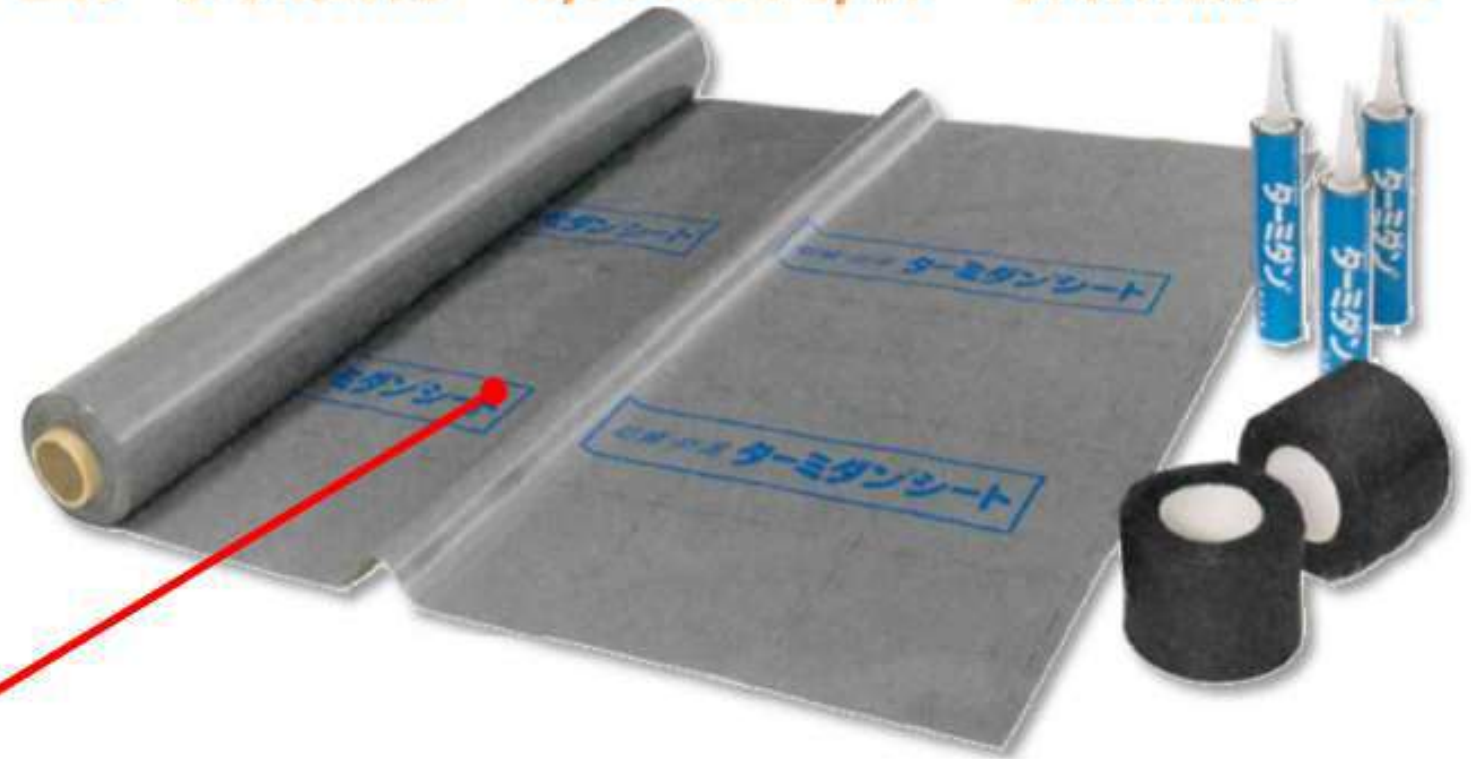

シロアリ
保険 **10** 年間

防蟻・防湿シート

「白蟻魔法陣」

しろありまほうじん

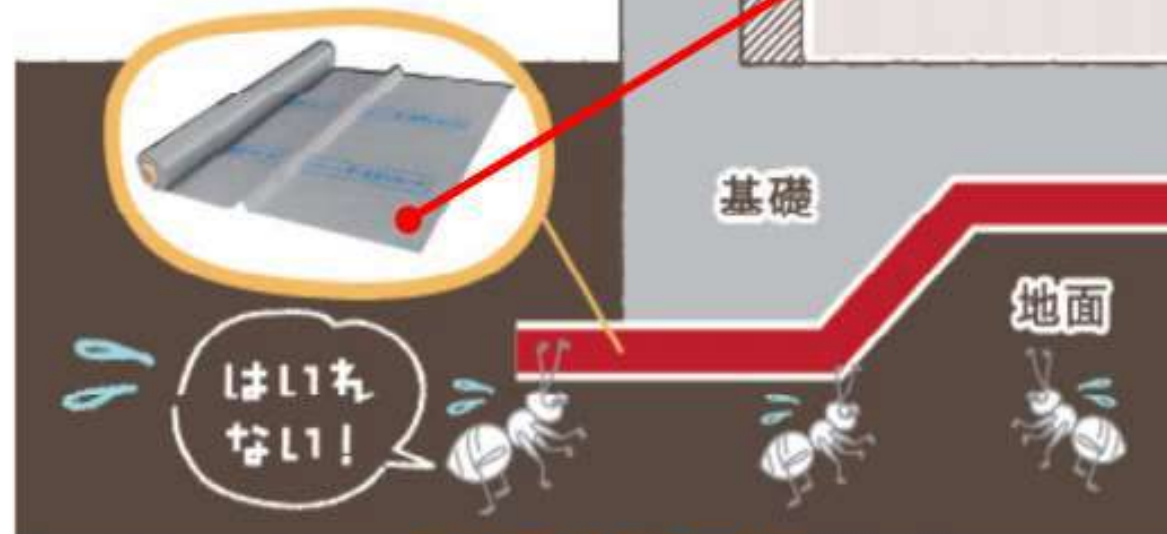

シロアリ保険の**延長が可能！！**

シロアリ保険が終わる10年後に土壌注入法を施工することで**5年間延長**することができます！！
また、5年間の延長後に再度、土壌注入法を行うことでさらに5年間延長することができます。

【忌避性】
シロアリの寄せ付けません！

【速効性】
シロアリが即死します！

【残効性】
長期間防蟻成分が持続します！

いろはいえ 標準仕様 システムキッチン

ALESTA

I型 本体間口255cm SWK8LH-B9DD84D4

LIXIL



■ 扉カラー グループ3



■ 取手 ※取手もお選び頂けます。



■ ワークトップ 人造大理石

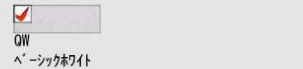

■ シンク 人造大理石



ワークトップ



人造大理石トップ

インテリアに合わせてカラーコーディネート。耐久性にも優れた人造大理石トップです。



手前の水返しはすっきりスマートな形状に。

シンク



※表示寸法は内寸法です。深さ約19.5cm
※水栓の位置は左右が選べます。
まな板スタンド付ワイヤーポケット
てまなし排水口
キレイシンク

水栓金具



P26/オールインワン浄水栓 AJタイプ・エコハンドル LIXIL製
JFAJ461SYXJG5M

レンジフード



別売品：化粧パネル・金属扉板
※写真は化粧パネルです。
シルバー 加熱機器連動なし
A49/ASRタイプ
ASR932SIRM 富士工業製

食器洗い乾燥機



食器収納点数：40点(約5人分)/運転コース：6コース
シルバー
D47/浅型タイプ(扉材仕様)
NP45RS7WJGM パナソニック製

シンク用キャビネット



アシストポケット
※イメージ
スライドストッカー
アシストポケット・シェルフ付

コンロ用キャビネット



※間口60cmは、2口コンログリルレス用タイプもご用意しています。
スライドストッカー
(ポケットなし)

調理台用キャビネット



スライドストッカー 3段引出し

食器洗い乾燥機用キャビネット



スライドストッカー
浅型用(ロング扉)

引出し仕様

扉を勢よく閉めても、減速してスーッと静かに閉まる高品位なレールです。



▲メラミン底板
ソフトモーションレール

アンダーストッカー



扉カラー

タオルクリップ



TCP50

水切りカゴ



キレイシンク用
JVMK

ワークトップ高さ



ワークトップのおすすめ高さは、身長(cm)÷2+5cmが目安です。

扉のお手入れラクラク

汚れが拭き取りやすく、お手入れが簡単な扉です。



※長くお使いいただくために、やわらかい布でお手入れしてください。

※各写真・イラストはイメージです。見積り内容とは異なる場合がありますので、ご注意ください。

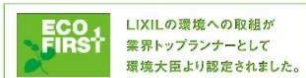

◆お願い
・商品によっては、改良などにより仕様、寸法、カラーなどに多少の変更が生じる場合がありますのでご了承ください。
・商品写真は印刷のため、現物と若干異なりますので、実際の商品見本でお確かめください。
・商品写真は参考例です。実際に花瓶や小物等を置かれる場合は、落下等の事故がないよう取り扱いにご注意ください。
・表示価格は、商品代のみでメーカー希望小売価格で、取付費・工事費、消費税、セット写真の小物など別途ご負担をお願いいたします。
・掲載内容及び写真・図版の無断転載はたかくお断りします。(許可なく転載・流用した場合、損害賠償が発生します。)

M20071563158-004

株式会社 LIXIL



■ 壁パネルカラー Lパネルアクセント張り



キレイサーモフロア

スポンジでお掃除ラクラク。寒い冬場でも、冷ヤツとしない。



くるりんポイ排水口

浴槽排水を利用した強いうずが、汚れを流す。



サーモバスS

お湯が冷めにくい、浴槽保温材と保温組フタの“ダブル保温”構造。



換気設備



1600ロング浴槽



洗い場側水栓



シャワーヘッド



カウンター



照明



ミラー



収納



ドア



タオル掛



スライドバー



天井

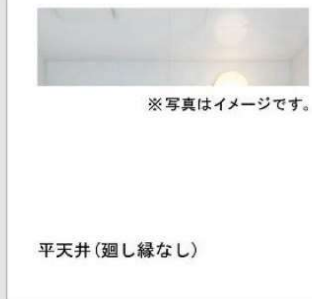

フロフタ・フロフタフック



※各写真・イラストはイメージです。見積り内容とは異なる場合がありますので、ご注意ください。



◆お願い
・商品によっては、改良などにより仕様、寸法、カラーなどに多少の変更が生じる場合がありますのでご了承ください。
・商品写真は印刷のため、現物と若干異なりますので、実際の商品見本でお確かめください。
・商品写真は参考例です。実際に花瓶や小物を置かれる場合は、落下等の事故がないように取り扱いにご注意ください。
・表示価格は、商品代のみメーカー希望小売価格で、取付費・工事費、消費税、セット写真の小物など別途ご負担をお願いします。
・掲載内容及び写真・図版の無断転載はかたくお断りします。(許可なく転載・流用した場合、損害賠償が発生します。)

いろはいえ 標準仕様 洗面化粧台 ピアラ

間口750mm AR3H-755SY/MAR3-753TXJU

INAX



■ 扉カラー ミドルグレード



LP2
クリエベル



LM2
クリエモカ



LD2
クリエダーク



YS2
グロスホワイト

■ 洗面器カラー



H
ブレン材ホワイト

ひろびろボウル&くるくる水栓

身支度や家事をラクにする ひろびろボウル & くるくる水栓



2人並んでの身支度もスムーズ



洗顔・洗髪もゆったりスペースで



つけ置き洗い中も、バケツを避けての手洗いもOK



汚れにくくお掃除もカンタン

洗面器

底が広くて平らな ひろびろボウル



新でまなし排水口

広くて平らな底面



つけ置き洗いなど、家事でも大活躍。

濡れた小物はウエットバレットに、濡らしたくない小物はドライバレットに。

水栓金具

使いたい位置にくるりと回せる くるくる水栓

節湯 C1



エコハンドル

左右に180度回転するので身支度・家事がしやすい。



壁付け水栓だから シャワーホース収納式お手入れも簡単。洗濯やお掃除に便利。

エコハンドル

よく使う正面のハンドル位置で「水」を出す省エネ設計。



お湯が混合する位置はクリックでお知らせします。

化粧台本体

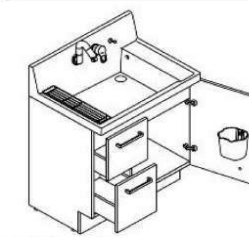

引出タイプ
AR3H-755SY/YS2H

扉裏ポケット

ドライヤーもすっきり収納。



ミラーキャビネット



3面鏡(全収納・スリムLED)
MAR3-753TXJU

スリムLED

長寿命・省電力のスリムLED。従来の蛍光灯と比べて約75%の省エネです。



3面鏡トリアレンジ

入れるものの高さに合わせてトリアレンジの位置を変更。



仕切りトレイ

倒れやすいメイク用品も美しく収納。



タオルリング



スタンダードシリーズ タオルリング
KF-91

※各写真・イラストはイメージです。見積内容とは異なる場合がありますので、ご注意ください。



LIXILの環境への取組が業界トップランナーとして環境大臣より認定されました。
LIXIL 長期保証サービス
詳細はWEBをご確認ください

◆お願い
・商品によっては、改良などにより仕様、寸法、カラーなどに多少の変更が生じる場合がありますのでご了承ください。
・商品写真は印刷のため、現物と若干異なりますので、実際の商品見本でお確かめください。
・商品写真は参考例です。実際に花瓶や小物等を置かれる場合は、落下等の事故がないように取り扱いにご注意ください。
・表示価格は、商品代のみメーカー希望小売価格で、取付費・工事費、消費税、セット写真の小物など別途ご負担をお願いいたします。
・掲載内容及び写真・図版の無断転載はかたくお断りします。(許可なく転載・流用した場合、損害賠償が発生します。)

株式会社 LIXIL

M20071563158-004

いろはいえ 標準仕様 キャビネット付トイレ リフォレ

YDS-H2SX81X1/WAW

INAX



H1グレード 機能表

グレード別機能	おしり洗浄(泡ジェット洗浄)	フルオート便器洗浄(男子小洗浄なし)	Wパワー脱臭
キレイ機能	アクアセラミック (ISO抗菌標準)	パワーストリーム洗浄	お掃除リフトアップ(手動)
エコ機能	超節水ECO5	スーパー節電	ワンタッチ節電(8h)
洗淨機能	ビデ洗浄(泡沫ソフト)	おしりワイド洗浄	おしりマッサージ洗浄
快適機能	ターボ脱臭	暖房便座	スローダウン便座

カラーバリエーション

便器・手洗器カラー	キャビネットカラー	リモコンデザイン
<input checked="" type="checkbox"/> BW1 ビューホワイト <input type="checkbox"/> BN8 わんホワイト	<input checked="" type="checkbox"/> WA ホワイト <input type="checkbox"/> LP クリエール <input type="checkbox"/> LL クリエラスク <input type="checkbox"/> LM クリエモカ <input type="checkbox"/> LD クリエターク	<input type="checkbox"/> リモコンデザイン

見た目すっきり

タンク、給水管やコードもキャビネットに隠して空間すっきり。

給水管やコードが露出しているタンクまわり、床に置きがちなお掃除道具などを、キャビネットにまとめてすっきり隠しました。



トイレでよく使うものをキャビネットにしっかり収納。

[I型標準間口タイプ750mmの場合]



※収納はイメージ写真です。

お掃除ラクラク

トイレまわりを拭くだけのラクラクお掃除。

凹凸をなくしたシャープなシルエット。ホコリや汚れがたまりにくく、お手入れも簡単に。

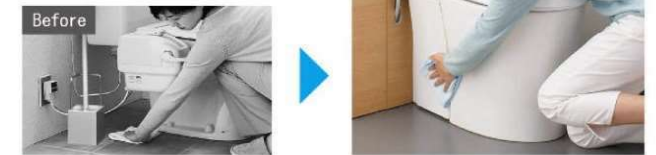

キズ、汚れに強く、キレイが長持ち、アクアセラミック。



付着汚れがつると落ち、水アカも固着しないので、簡単お掃除で新品のようなツルツルが100年続きます。

紙巻器



カラーバリエーション
WA OLP OLL OLM OLD
棚付2連紙巻器
CF-AA64KU/WA

タオルリング



スタンダードシリーズ タオルリング
KF-91

キャビネット



※写真は手洗付です。
I型 標準間口タイプ

シャワートイレ



H1グレード

キレイ機能



※各写真・イラストはイメージです。見積内容とは異なる場合がありますので、ご注意ください。

フルオート便器洗浄



Wパワー脱臭+ターボ脱臭



女性専用『レディスノズル』



◆お願い
 ・商品によっては、改良などにより仕様、寸法、カラーなどに多少の変更が生じる場合がありますのでご了承ください。
 ・商品写真は印刷のため、現物と若干異なる場合がありますので、実際の商品見本でお確かめください。
 ・商品写真は参考例です。実際に花瓶や小物等を置かれる場合は、落下等の事故がないように取り扱いにご注意ください。
 ・表示価格は、商品代のみメーカー希望小売価格で、取付費・工事費、消費税、セット写真の小物など別途ご負担をお願いいたします。
 ・掲載内容及び写真・図版の無断転載はかたくお断りします。(許可なく転載・流用した場合、損害賠償が発生します。)

M20071563158-004

株式会社 LIXIL



いろはいえ 標準仕様 アメージュZAシャワートイレ

YBC-ZA20S/BW1 DT-ZA281/BW1

INAX



1グレード 機能表

グレード別機能	1グレード機能					
キレイ機能	パワーストリーム洗浄 ノズル先端着脱	お掃除リフトアップ(手動) キレイ便座	女性専用レディスノズル 便フタワンタッチ着脱	スッキリノズルシャッター 抗菌樹脂(ISO抗菌標準)	ノズルそうじ	ノズルオートクリーニング
エコ機能	超節水ECO5	スーパー節電	ワンタッチ節電(6h)	電源スイッチ		
洗浄機能	おしり洗浄(泡ジェット洗浄)	ビデ洗浄(泡沫ソフト)	おしりワイド洗浄	おしりマッサージ洗浄	ワイドビデ洗浄	ノズル位置調節
快適機能	Wパワー脱臭 リモコン	ターボ脱臭 点字対応	暖房便座	スローダウン便座	便座ヒーターオートOFF	落座センサー

カラーバリエーション



リモコンデザイン



キレイ機能

アクアセラミック

従来の陶器ではできなかった「ガンコな水アカ」も「汚れ」もどちらも落とせる、お掃除ラクラクな衛生陶器です。



100年 クリーン AQUA CERAMIC

パワーストリーム洗浄



強力な水流が便器内のすみずみまで回り、少ない水でもしっかり汚れを洗い流します。

フチレス形状



フチを丸ごとなくし、サッとひと拭き、お掃除ラクラクです。

紙巻器



カラーバリエーション
WA OLP OLL OLM OLD
棚付2連紙巻器
CF-AA64KU/WA

タオルリング



スタンダードシリーズ タオルリング
KF-91

キレイ便座

汚れが入りやすいつぎ目がありません。新素材により気になる便座裏の汚れもサッとひと拭き、お掃除ラクラク。



スッキリノズルシャッター

使わないときはノズルを収納。男子小用時などの汚れの心配もなく、ノズルはいつも清潔。シャッターは着脱可能なので、お手入れも簡単です。

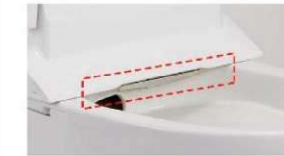

しっかりエコ

地球環境に配慮した、強力洗浄の超節水トイレ。

一般家庭内でトイレはもっとも使用水量が多く、全体の28%も使用しています。この貴重な水を大切に使うことを考え、強い洗浄力そのままに従来品より大幅に洗浄水量を減らしました。「超節水ECO5トイレ」なら、大13L便器と比べ約69%大8L便器と比べ約49%節水できます。



大8L便器に比べ、超節水ECO5トイレは、3日でおフロ1杯分以上*節約できます。

※おフロ1杯を180Lで計算

【試算条件】4人家族(男性2人、女性2人)が大1回/人・日、小3回/人・日使用した場合で算出。

コンパクトで手洗しやすいフォルム

前出寸法を760mmに抑え、曲線を生かしたデザインとすることでコンパクトなフォルムを実現しました。



手の洗いやすさを考えた、広くて深い手洗鉢

お掃除リフトアップ

真上をしっかり上がるから、お掃除できなかったすき間汚れが奥まで楽に拭き取れて、気になるにおいの元もカットします。



※各写真・イラストはイメージです。見積内容とは異なる場合がありますので、ご注意ください。



◆お願い
商品によっては、改良などにより仕様、寸法、カラーなどに多少の変更が生じる場合がありますのでご了承ください。
商品写真は印刷のため、現物と若干異なりますので、実際の商品見本でお確かめください。
商品写真は参考例です。実際に花瓶や小物等を置かれる場合は、落下等の事故がないように取り扱いにご注意ください。
表示価格は、商品代のみメーカー希望小売価格で、取付費・工事費、消費税、セット写真の小物など別途ご負担をお願いいたします。
掲載内容及び写真・図版の無断転載はかたくお断りします。(許可なく転載・流用した場合、損害賠償が発生します。)

株式会社 LIXIL

M20071563158-004

玄関収納

抜群の収納量、豊富なキャビネット形状、空間を美しく演出するデザイン・カラーで、スッキリした玄関を実現します。



ローカウンター型

カウンター上部に窓を設置でき、明るい玄関になります。



カウンター型

収納力を確保でき、お好みの小物を飾ることもできます。



ロッカー型

高さを利用した大容量収納です。



口の字型

大容量の収納量を確保。カウンターの上にも小物を飾ることができます。

Lasissa S ラシッサS

ナチュラルな木肌感が美しい6色のクリエイターとプレシヤスホワイトからセレクト可能。さまざまなインテリアなじみやすいシリーズです。



カラーバリエーション

■ 扉・キャビネット・カウンター



デザイン



Lasissa D Palette ラシッサD パレット

ハンドメイドタッチの仕上げで、人の手のぬくもりを感じさせる柔らかな色合いは、温かみのある空間づくりを目指す方にぴったりです。



カラーバリエーション

■ 扉・カウンター



■ キャビネット

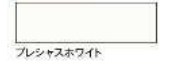

デザイン



Lasissa D Latte ラシッサD ラテオ

グレイッシュな色調で洗練された印象を醸し出す白色のラインアップ。狭いスペースをおしゃれにスタイリッシュに大人の空間を演出します。



カラーバリエーション

■ 扉・カウンター



■ キャビネット

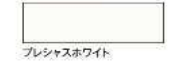

デザイン



Lasissa D VINTIA ラシッサD ヴィンティア

チャコールブラックをはじめ、ネイビーブルーやボトルグリーンなど、深みのある色合いの空間を引き締めるカラーバリエーションがそろっています。



カラーバリエーション

■ 扉・カウンター



■ キャビネット



デザイン



※1 単色カラーの見え方について
部材によってシートが異なり、無地の濃い色が真
実で見える場合があります。違和感を感じる場合
には、カウンターを木目カラーにするミックスマー
デザインをおすすめです。
※2 色の特長について 詳細 P.38

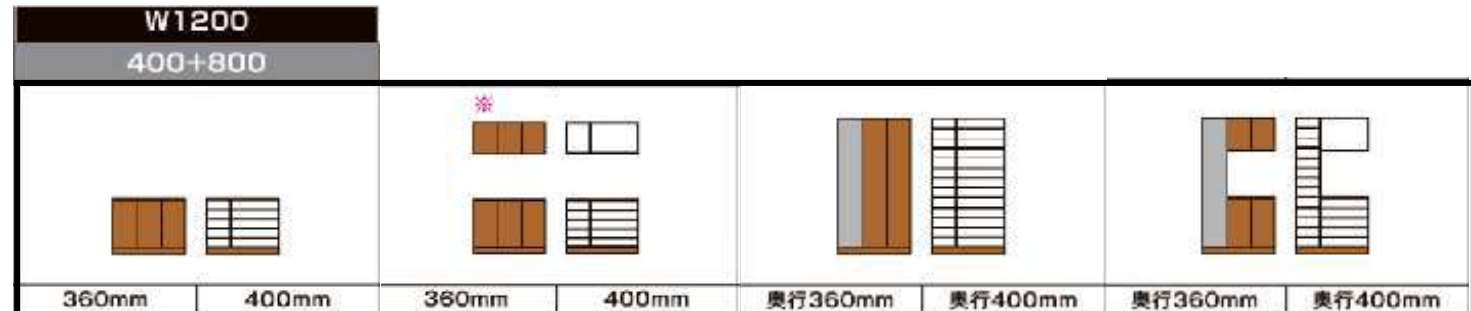
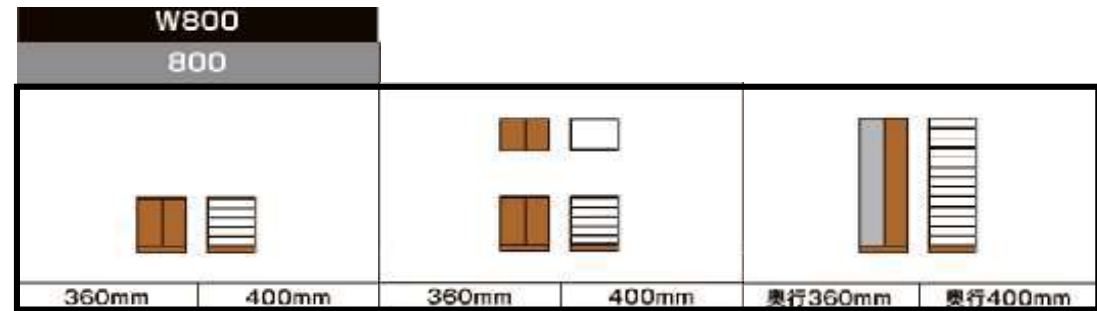

室内ドア

Lasissa S ラシッサS

自分好みに組み合わせられる柔軟性が魅力

Design Variation

パネルタイプ



LAA LAB LAC LAD LGL LGM LGN LGP

ガラスタイプ



LGA LGB LGC LGD LGG LGH LGJ

Color Variation



プレシャスホワイト

クリアアイボリー

クリアベール

クリエラスク

クリエモカ

クリエダーク

Metal Goods (標準カラー: シャイニッケル)



スクエアL

引手

Lasissa D Palette ラシッサD パレット

大人カワイイ時間がいつまでも流れる空間

Design Variation



LAA LAH LGH



LGJ

Color Variation



ホワイトオーク

ナチュラルオーク

スモークオーク

ブルーペイント

ピンクアッシュ

グレーアッシュ

Metal Goods (標準カラー: アイアンブラック)



サークルJ

引手

Lasissa D Latteo ラシッサD ラテオ

洗練されたグレイッシュトーンが魅力

Design Variation



LAA LGA LGL



LGM LGN

Color Variation



イタリアンウォルナット

チェスナット

ライトオーク

ウォルナット

ショコラオーク

チェリー

Metal Goods (標準カラー: シャイニッケル)



スクエアL

引手

Lasissa D VINTIA ラシッサD ヴィンティア

素材を感じるモノに囲まれた 私らしい暮らし

Design Variation



LAA LAH LAY



LGH LGJ LGY

Color Variation



ネイビーブルー

ボトルグリーン

チャコールブラック

チーク

ラフオーク

ナチュラルオーク

Metal Goods (標準カラー: ダークアンバー)



スクエアL

引手

室内床

Design Style

LIXILが提案する、
思いのままのコーディネート

LIXILには憧れの暮らしを実現するDesign Styleがあります。
あなたの感性に合わせてコーディネートできる、色々なタイプの
スタイルを提案しています。



DESIGN STYLE MAP

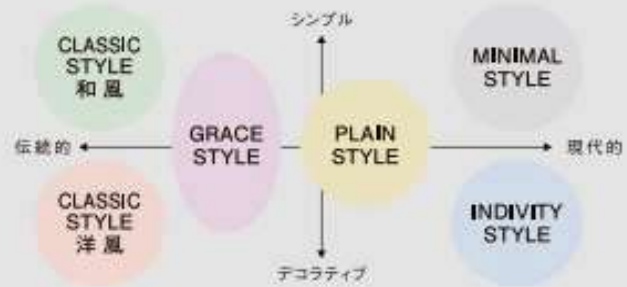

気持ちいい足ざわり。さあ、素足で暮らそう。

自然の味わいを大切に仕上げたので歩くときはもちろんのこと、
床に座ったり、寝転んだり、さまざまな生活シーンで
リアルな触感をお楽しみいただけます。こだわりの
「リアルフットフィール仕上げ」で、足ごちのよい暮らしを
始めましょう。



より、「真」にせまる美しさへ

「リアルフットフィール」は従来の3パターン表現から、樹種ごとに異なる多彩な表現へとさらに、
進化しました。それが、あたらしい「ラシッサ Sフロア/Dフロア」の魅力です。



ランダムストライプ調



Environment

環境にやさしい国産針葉樹の使用

世界有数の森林率を誇る日本。その森林の半分は人によって使用サイクル
を考えて育てられている樹木です。それらを使用することにより、輸入材
に比べて輸送過程のCO₂の排出を抑えられます。



Recycling

工場から出る木粉をリサイクル活用

自社工場での木材加工時に出る端材や木粉をリサイクル活用。ウッドデッキ
に再生する、牧場の牛たちの足元に敷くなど。さらにボイラーやバイオマス
発電の燃料にするなど、地域社会のエネルギーとして役立てています。

木質感をたのしむ床 デザインにこだわる床

木質系床材

- ラシッサ Dフロア
- Dフロアアース
- Dフロア直張り防音床



節の見える板目系の木目やヘリンボーン柄など
デザインにこだわった床。空間の個性を際立た
せることができます。



商品詳細を見る!



※1 直張り防音床設定なし ※2 アース、直張り防音床設定なし

プレカットシステム

LV階段



傷に強いWHFコート

※踏板、廻り踏板、踊り場、上段框に対応。(無塗装品、受注生産品、特注品を除きます)

鉛筆硬度試験(JIS K5600)に準じて行った社内試験により、**3H**程度の硬度に耐える性能を確認しました。暮らしの中でつきやすすり傷やひっかき傷など、さまざまな傷を軽減します。

一般的な塗装

WHFコート

※写真は床材の場合のWHFコートのイメージ写真になります。

CHERUDE チェルード

意匠性へのこだわり

見返し(鼻の出)部分も銘木単板を貼り、着色を施しています。踏板同様に蹴込板は木目の美しい一枚ものの銘木単板貼りです。

見返し部分にも単板貼り・着色を施しています。
※表面の仕上がりとは異なります。

蹴込板には木目の美しい一枚ものの銘木単板貼りを使用しています。

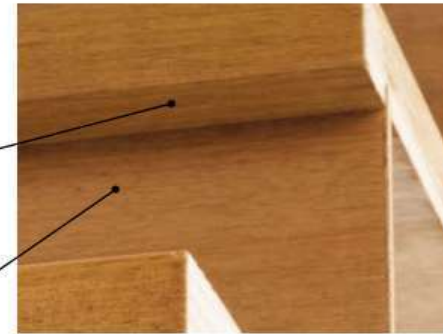

基材は安心の積層板採用。



積層板は単板を積層貼したもので、強度・耐久性・経済性を併せ持った寸法安定性の高い基材です。しかも、強度が均一ですから、露出型踏板などの耐力部材として最適です。

積層板 ※基材及び商品仕様につきましては資材の都合により変更になることがあります。ご了承ください。

厚貼りへのこだわり

フローアよりも同じ箇所を踏むことの多い階段の踏板。その踏板的化粧単板には、一般的なフローア(表面0.25mm単板使用)の約2倍の0.5mm厚単板を使用しています。又、厚貼りゆえに天然木の自然な木味をお楽しみいただけます。

裏から光を当ててみると...

0.5mmの中厚貼り単板を使用。下地の色を拾わず銘木の木味。

0.5mm厚の中厚貼単板を使用。こだわっています。

手すり丸型M35(カラーセレクションタイプ)



金物 ※写真は壁付ブラケット

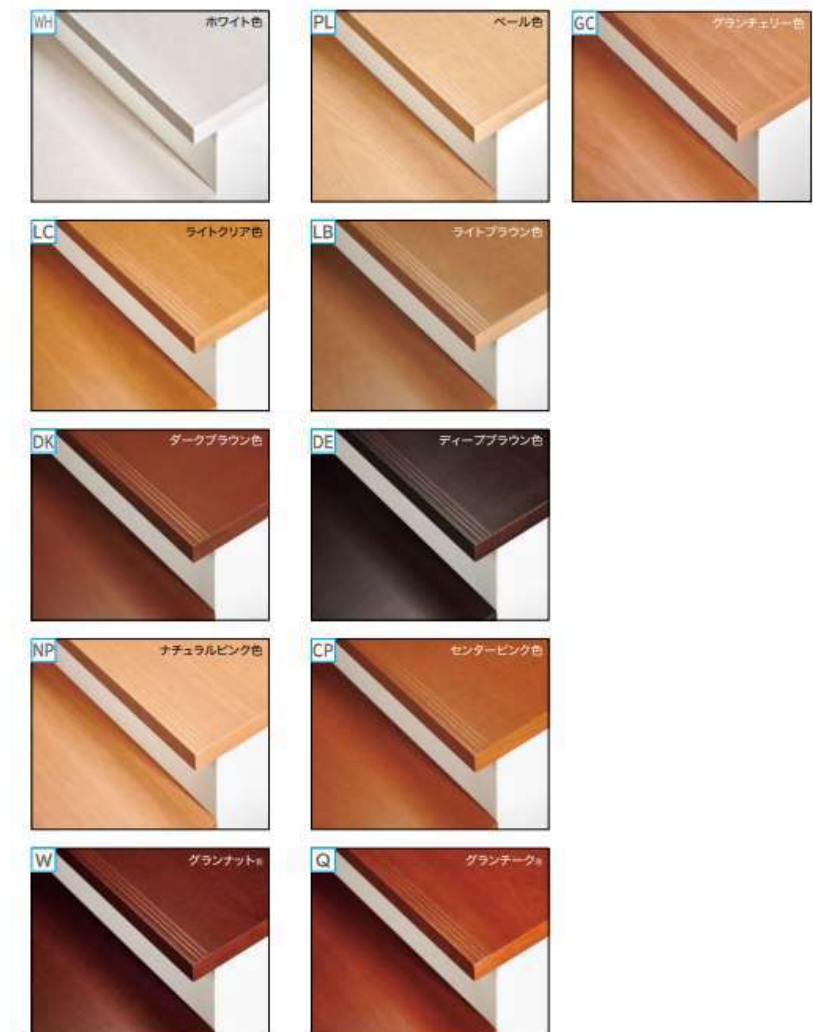



M13型 (バーハンドル) M16型 (バーハンドル) M17型 (バーハンドル) M12型 (バーハンドル) M21型 (バーハンドル) M27型 (バーハンドル) M28型 (バーハンドル) G15型 (S型ハンドル) S11型 (S型ハンドル) S12型 (S型ハンドル) S13型 (S型ハンドル)



M22型 (バーハンドル) M26型 (バーハンドル) M92型 (レバーハンドル) P16型 (バーハンドル) D11型 (バーハンドル) D12型 (バーハンドル) D91型 (レバーハンドル) S14型 (S型ハンドル) M14型 (バーハンドル) M24型 (バーハンドル)



M93型 (レバーハンドル) M94型 (レバーハンドル) C11型 (バーハンドル) C12型 (バーハンドル) C92型 (レバーハンドル)

カラーラインアップ

質感や色調にこだわった扉カラーは全29色。住まいのスタイルに合わせてお選びください。

木目調 (遮熱銅板)



NEW

アルミ色 (遮熱銅板)



カードやケータイで
ピッとカギを開ける

CAZAS+

カザスプラス
[電池式]



高性能ハイブリッド窓

SAMOS L

高性能ハイブリッド窓 サーマスL



単体引違い窓
16520 [16220]

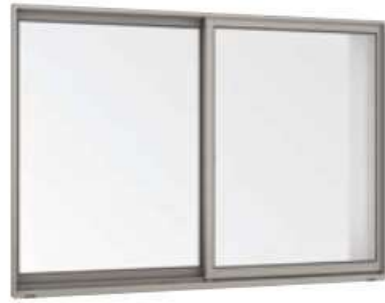

装飾引違い窓 H
16511 [16211]



縦すべり出し窓 T
(オペレーター)
06011 [05711]



上げ下げ窓 FS
(フラットスライド)
06011 [05711]



テラスドア
07420 [07120]



採風勝手口ドア FS
(フラットスライド)
07420 [07120]



FIX窓
(外押縁タイプ)
06011 [05711]



横すべり出し窓
(オペレーター)
06005 [05705]



面格子付引違い窓
11909 [11609]

外観色を基本に、5つのパターンからお選びいただけます。

- ブラック(T) Black
- オータムブラウン(G) Autumn Brown
- シャイングレー(K) Shine Gray
- ナチュラルシルバー(D) Natural Silver
- ホワイト(W) White



ガラス面積の 15%*拡大を実現。

フレームの極小化によりガラス面積を15%拡大。
眺望性・採光性の向上に加え、
断熱性能の向上も果たしています。

*縦すべり出し窓(オペレーター) W640×H1170での比較

従来品アルミ樹脂複合窓

サーモスII-H/L



ハイブリッド構造で フレーム高性能化

室外側に耐久性や強度に優れたアルミを採用し、雨、風、日差しによる劣化を防止。室内側には断熱性に優れた樹脂を採用し、熱の出入りを抑えます。
サーモスII-Hの引違い窓(ブリッジ枠)は、アルミ型材を室内側と室外側に分離させ、熱を伝えにくい樹脂部材でつなぐことで熱の伝わりを遮断するサーマルブレイク構造を下枠に採用しています。



※画像はイメージです。
※1 サーマスII-H(レール能力パー枠)およびサーモスLの下枠は、サーマルブレイク構造ではありません。

Low-E複層ガラス

Low-E複層ガラス クリア

断熱と日射熱のダブル効果で、冬をより暖かく。

室内側のガラスに無色透明の特殊金属膜をコーティングすることで、優れた断熱性能と日射熱取得率の両立を実現。透明度が高いので採光性にも優れています。冬の寒さが厳しい地域や明るさを確保したいお部屋におすすめです。

熱貫流率	1.4(1.2)W/(m ² ·K)
日射熱取得率	58(59)%
紫外線カット率	69%
可視光透過率	79%

*3-A16-3の性能値となります。 ※()内はアルゴンガス入りの性能値となります。
*算出根拠はP.432を参照ください。



※Low-E複層ガラスは、透過光と反射光で色調が異なって見える場合がありますのでご了承ください。

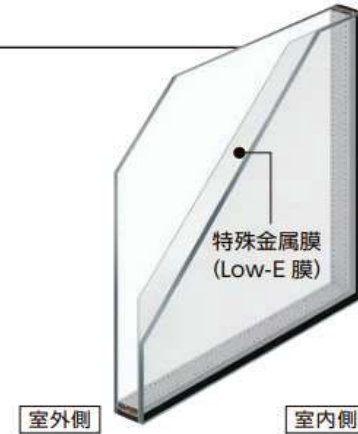

Low-E複層ガラス グリーン

冬は暖房熱を逃がさず、夏は日射熱をカット。

優れた断熱効果を発揮しながら、Low-E膜を室内側に配置することにより、夏の日差しを適度にカットします。夏に頻繁に冷房を使用する地域や部屋におすすめです。

熱貫流率	1.4(1.1)W/(m ² ·K)
日射熱取得率	46%
紫外線カット率	80%
可視光透過率	72%

*3-A16-3の性能値となります。 ※()内はアルゴンガス入りの性能値となります。
*算出根拠はP.432を参照ください。



※Low-E複層ガラスは、透過光と反射光で色調が異なって見える場合がありますのでご了承ください。



住まいと暮らしのそばに、ケイミュー。

親水コート

親水コーティング外壁材

雨で汚れを洗い流す、
親水コート仕様の外壁材。



(ネオロック・親水 / エクセレージ・親水)
(フィルテクト・親水 / セラディール・親水)

親水性

雨で汚れを洗い流します。

親水コートの表層は水になじみやすい親水基に覆われています。雨が降れば親水基が汚れとの間に雨水を入り込みやすくするため、壁に付着した汚れが浮き上がり、雨水と一緒に洗い流してくれます。

雨が浮かして流す

水が汚れの下に入り込み、
浮き上がることによって、
汚れが流れ落ちます。

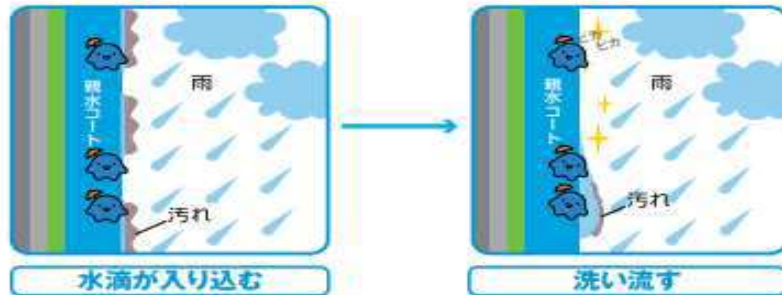

汚れ落ち試験 【条件】 ●油汚れ：一般食用油+カーボンを使用

※社内実験結果です。



【親水性】が雨で汚れを洗い流します。

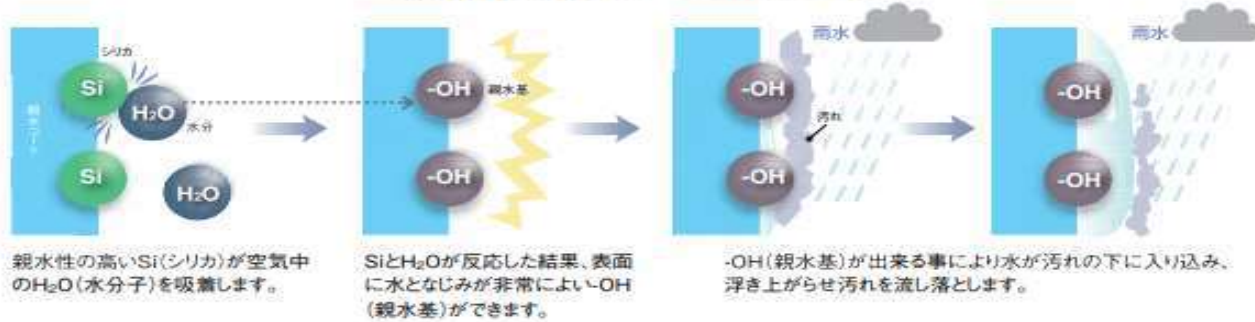

無石綿

全商品、石綿は使用していません。

ケイミュー株式会社は、石綿を原材料として使用しない外壁材を開発、製品化。
住む人と地球環境にやさしい商品をお届けいたします。



耐震

全商品、地震の揺れを軽減する軽量設計。

地震が発生した際に、住宅の躯体にかかる負担を左右するのは外壁材の重量です。
ケイミュー外壁材の住宅1棟当たりの重量はモルタルに比べて軽く、地震時にかかる
負荷を軽減します。



NW3641A NW3641K MWシルクホワイト	NW3642A NW3642K MWシルバーグレー	NW3643A NW3643K MWアトランティックブルー	NW3644A NW3644K MWチャコールブラック	FW4901U MWクラシコグレー	FW4902U MWクラシコベージュ	FW4903U MWクラシコオーク	FW4904U MWクラシコブラウン
NW3645A NW3645K MWマックスホワイト	NW4541A MWシルクホワイト	NW4542A MWダークロストブラウン	NW4543A MWチャコールブラウン	FW4851U MWマーチホワイト	FW4852U MWカーライアイボリー	FW4853U MWレーベンベージュ	FW4854U MWカーラブラック
NW3121U MWニューホワイト	NW3124U MWスマートブラウン	NW3126U MWスローグレー	FW4911U MWフレスコグレー	FW4912U MWフレスコオレンジ	FW4913U MWフレスコオーク	FW4914U MWフレスコブラック	
NW4951U MWシルクホワイト	NW4952U MWアッシュベージュ	NW4953U MWオイスターグレー	NW4954U MWダークブラウン	FW7131U MWミューホワイト	FW7132U MWミューライトグレー	FW7133U MWミューブルー	FW7134U MWミューブラック
NW3751A NW3751U NW3751K	NW3752A NW3752U NW3752K	NW3753A NW3753U NW3753K	NW3755A NW3755U NW3755K	FW4861U MWクロースホワイト	FW4862U MWフロラルベージュ	FW4863U MWハイドグレー	FW4864U MWクロースブラウン
NW4531A NW4531K MWヒバナホワイト	NW4532A NW4532K MWヒナベージュ	NW4533A NW4533K MWハイエロー	NW4534A NW4534K MWヒナブラウン	FW4921U MWテネルホワイト	FW4922U MWテネルオレンジ	FW4923U MWテネルオーク	FW4924U MWテネルレッドブラウン
NW3841A NW3841K MWマーチホワイト	NW3842A NW3842K MWカーラオレンジ	NW3843A NW3843K MWソーフンブラウン	NW3844A NW3844K MWカーラブラック	FW7151A MWバンスグレー	FW7152A MWバンスオレンジ	FW7153A MWバンスブラウン	FW7154A MWバンスレッド
NW4691A NW4691U NW4691K MWクロースホワイト	NW4694A NW4694U NW4694K MWクロースブラウン	NW4696A NW4696U NW4696K MWハイドグレー	NW4697A NW4697U NW4697K MWフロラルベージュ	FW7141A MWファーロフホワイト	FW7142A MWファーロフイエロー	FW7143A MWファーロフレッド	FW7144A MWファーロフダークブラウン
NW4698A NW4698U NW4698K MWサトルオレンジ	NW4699A NW4699U NW4699K MWラスティブラウン	NW46910A NW46910U NW46910K MWクロースブラック		FW4931U MWベザンテアイボリー	FW4932U MWベザンテブラウン	FW4933U MWベザンテダークブラウン	FW4934U MWベザンテブラック
NW3832A NW3832K MWエーテルイエロー	NW3833A NW3833K MWエーテルオレンジ	NW3835A NW3835K MWバッケンレッド	NW3836A NW3836K MWハイドホワイト	FW7181U MWシルクホワイト	FW7182U MWアッシュベージュ	FW7183U MWベビーアイボリー	FW7184U MWチャコールブラック
NW4521A MWブリックベージュ	NW4522A MWブリックイエロー	NW4523A MWブリックオレンジ	NW4524A MWブリックブラック	FW4881U MWマックスホワイト	FW4882U MWシルクホワイト	FW4883U MWミルクホワイト	FW4884U MWマックスブラック
NW4671U MWファームホワイト	NW4672U MWテンダーイエロー	NW4673U MWテンダーグレー	NW4674U MWラスティオレンジ	FW7161U MWシルクホワイト	FW7162U MWタスキーグレー	FW7163U MWアトランティックブルー	FW7164U MWチャコールブラック
NW4051U NW4051K MWブリュレアイボリー	NW4053U NW4053K MWブリュレブラウン	NW4054U NW4054K MWブリュレブラック	NW4055U NW4055K MWブリュレオレンジ	FW7171U MWマックスホワイト	FW7172U MWシルクホワイト	FW7173U MWアッシュベージュ	FW7174U MWアトランティックブルー

室内外部材

換気用ガラリ

Joto

スタ

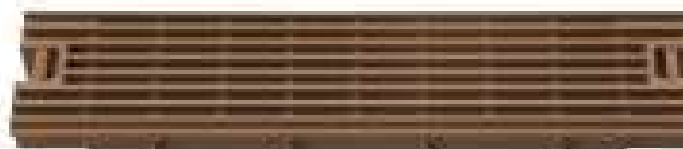

ゴミよけネット



受枠



アイボリー ナチュラル ミディアムブラウン ダークブラウン ブラックブラウン

YR東

実用品質にこだわったエコノミータイプ。



つかボンドW

束だけでなく、フローリングや根太などの木にも使えます。



防震吊木

階上からの振動波を吸収。

TH-10



PAT.

高気密型床下点検口(標準型)

床下からの外気の侵入を防ぐ高気密型。

600×600タイプ



- IV アイボリー ナチュラル
- MB ミディアムブラウン ダークブラウン
- BB ブラックブラウン
- NL
- DB

床下点検口用 収納庫

点検口にセットするだけの便利な収納庫。

600×600用(浅型タイプ)



高気密型天井点検口

シングルフレームがシンプルな納まりを実現する高気密型天井点検口。

在来軸組用



防火対応 軒天換気材(軒先タイプ)

軒先を換気孔にでき、優れた小屋裏換気を実現。30分防火に対応。

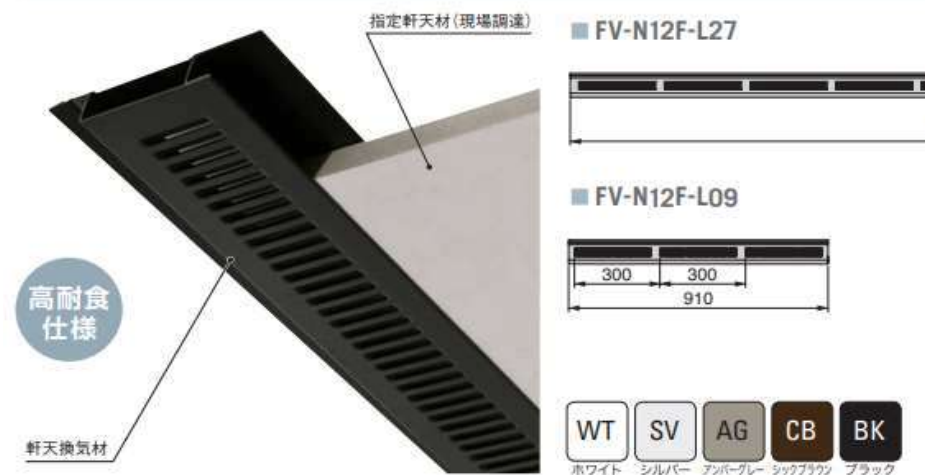

防鼠付水切り(鋼板製)

水切りに防鼠機能をプラス。

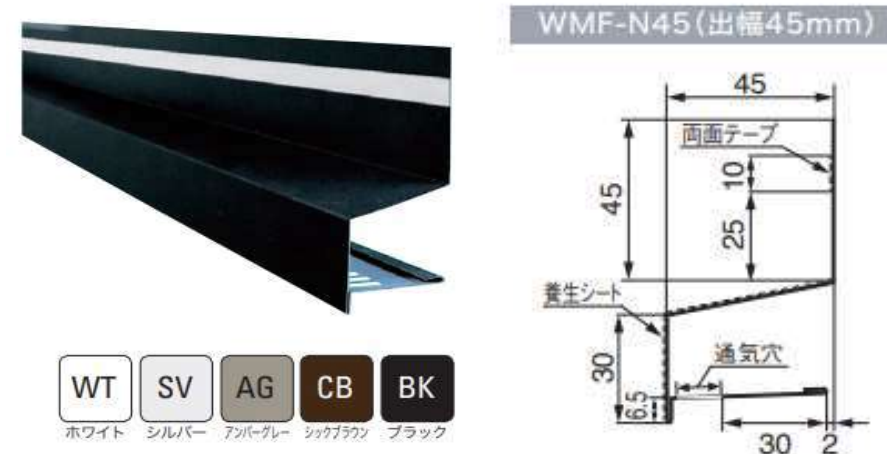

ハウスステップ ボックスタイプ

勝手口への設置に最適なボックスタイプ。

CUB-8060S 小ステップあり

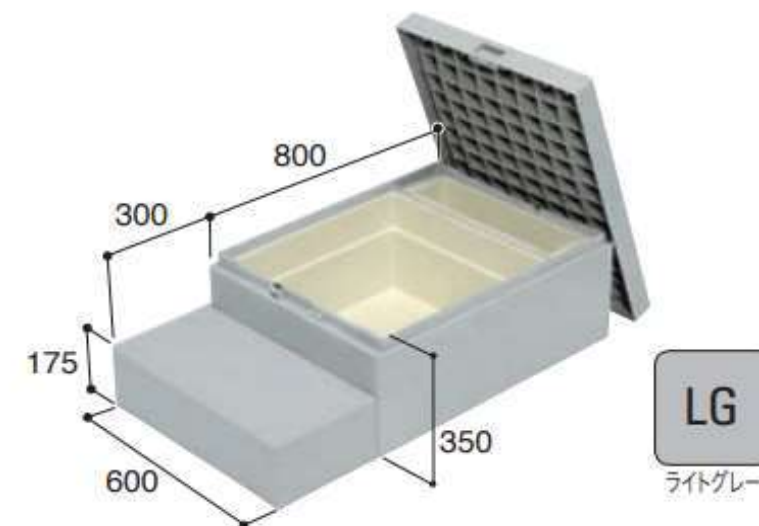



300×300 COLOR INDEX

商品によって色幅の具合が異なります。

玄関300角タイル カラーインデックス

CERAMIC TILE

セラミックタイル

木目調、天然石調、セメント調タイルなど今のイタリアトレンドを反映したラインアップ。

空間にインパクトを与えるもの、控えめに空間作りを助けるものと様々取り揃えています。

空間のテイストに合わせて、お好みのタイルをお選びください。



WHITE

ホワイト系



T2025 イタリアンタイル R
T2801 ボルゴニーヤ
T7201 ケイ・ロック
T3901 ルザーナ
T4101 ゼロ

BEIGE

ベージュ系



T5701 ガラバゴス
T4102 ゼロ
T3902 ルザーナ
T2532 イタリアンタイル Rニュー
T3401 エタニティ
T7205 ケイ・ロック
T9806 アルケティボ

BROWN

ブラウン系



T7602 コットノビレ ベージュ
T5702 ガラバゴス ドラート
T7601 コットノビレ ロザート
T2512 イタリアンタイル Rニュー ニューメープル外用
T5703 ガラバゴス ロッソ
T7603 コットノビレ ロッソ
T2028 イタリアンタイル R ロッソ外用

GRAY

グレー系



T3903 ルザーナ グリジオ
T4902 ブリックレーン ライトグレー外用
T3405 エタニティ グレー
T7202 ケイ・ロック セネーレ
T4103 ゼロ グレー
T7701 ストラダレ クレイ外用
T9807 アルケティボ セネーレ

BLACK

ブラック系



T3406 エタニティ ブラック
T3404 エタニティ マルチカラー
T9809 アルケティボ ネロ
T3904 ルザーナ ネロ
T4105 ゼロ ブラック
T5705 ガラバゴス アントラチッテ
T7204 ケイ・ロック ネロ

OTHER

その他カラー



T2027 イタリアンタイル R ブルー外用
T2029 イタリアンタイル R ブロンゾ外用
T3403 エタニティ フォレスト
T5704 ガラバゴス ベルデ



T2802 ボルゴニーヤ デゼルト
T2803 ボルゴニーヤ テーレ
T3402 エタニティ サンドブラウン
T2522 イタリアンタイル Rニュー ニューベージュ外用
T2026 イタリアンタイル R シエナ外用
T4904 ブリックレーン ノーチェ外用
T3302 フィオラウオーツ イエロー



T3905 ルザーナ ロッソ
T4905 ブリックレーン アンバー外用



T7702 ストラダレ シルバー外用
T9808 アルケティボ グラファイト
T4104 ゼロ ダークグレー
T7703 ストラダレ ダーク外用
T4903 ブリックレーン ダークグレー外用
T3301 フィオラウオーツ グレー

Simple Order

VOL.1

ONE PRICE CURTAIN

ワンプライスカーテン

sangetsu

OP7701, OP7702, OP7703, OP7704, OP7705, OP7706, OP7707, OP7708, OP7709, OP7710, OP7711, OP7712, OP7713, OP7714, OP7715, OP7716, OP7717, OP7718, OP7719, OP7720, OP7721, OP7722, OP7723, OP7724, OP7725, OP7726, OP7727, OP7728, OP7729, OP7730, OP7731, OP7732, OP7733, OP7734, OP7735, OP7736, OP7737, OP7738, OP7739, OP7740, OP7741, OP7742, OP7743, OP7744, OP7745, OP7746, OP7747, OP7748, OP7749, OP7750, OP7751, OP7752, OP7753, OP7754, OP7755, OP7756, OP7757, OP7758, OP7759, OP7760, OP7761, OP7762, OP7763, OP7764, OP7765, OP7766, OP7767, OP7768, OP7769, OP7770, OP7771, OP7772, OP7773, OP7774, OP7775, OP7776, OP7777, OP7778, OP7779, OP7780, OP7781, OP7782, OP7783, OP7784, OP7785, OP7786, OP7787, OP7788, OP7789, OP7790, OP7791, OP7792, OP7793, OP7794, OP7795, OP7796, OP7797, OP7798, OP7799, OP7800, OP7801, OP7802, OP7803, OP7804, OP7805, OP7806, OP7807, OP7808, OP7809, OP7810, OP7811, OP7812, OP7813, OP7814, OP7815, OP7816, OP7817, OP7818, OP7819, OP7820, OP7821, OP7822, OP7823, OP7824, OP7825, OP7826, OP7827, OP7828, OP7829, OP7830, OP7831, OP7832, OP7833, OP7834, OP7835, OP7836, OP7837, OP7838, OP7839, OP7840, OP7841, OP7842, OP7843, OP7844, OP7845, OP7846, OP7847, OP7848, OP7849, OP7850, OP7851, OP7852, OP7853, OP7854, OP7855, OP7856, OP7857, OP7858, OP7859, OP7860, OP7861, OP7862, OP7863, OP7864, OP7865, OP7866, OP7867, OP7868, OP7869, OP7870, OP7871, OP7872, OP7873, OP7874, OP7875, OP7876, OP7877, OP7878, OP7879, OP7880, OP7881, OP7882, OP7883, OP7884, OP7885, OP7886, OP7887, OP7888, OP7889, OP7890, OP7891, OP7892, OP7893, OP7894, OP7895, OP7896, OP7897, OP7898, OP7899, OP7900

※新品デザインに合うカラーの組み合わせが、OP7706～OP7713の組み合わせのコーディネートも可能です。

※お好みのカラー、異なる素材にも合う、履きのこないデザイン。

※大人お洒落なカラーも、空間をスタイリッシュにします。

※ジュエルなストライプ柄、クッションや小窓でOP7759～OP7766の無地とコーディネートOK!

※履きのこないデザイン、使いやすいタテ流れ柄カーテンをナチュラルモダンな空間に。

※ふわふわとした質感と柔らかなベージュカラーでどなたの大人可愛いお部屋に。

キュートなドット柄のデザイン、柔らかな生地感でキャスカームにもぴったり。

プレーションシェード OP7751
カーテン OP7754 シアーカーテン OP7869 (P.92)

カジュアルで使いやすいカーテン、真やかでやさしいカラーリング。

プレーションシェード OP7756 ランション OP7762 (P.6)

OP7750, OP7751, OP7752, OP7753, OP7754, OP7755, OP7756, OP7757, OP7758, OP7759, OP7760, OP7761, OP7762, OP7763, OP7764, OP7765, OP7766

ラインナップ ※ネクステイルカラー14色のラインナップよりお好みの組み合わせをご使用ください。

Mセット [レールと同系色のキャップストップ M]

プレーンホワイト, ホワイトグレイン, アッシュグレイン, ナチュラルグレイン

ライトグレイン, マイルドグレイン, ミディアムウッド, ミディアムグレイン, ビターグレイン, ウォールナット, ダークマホガニー, ブラック

表面強度アップ

27点掲載

キズが付きにくい表面構造で、物がぶつかったときに起こりやすい壁紙表面のキズや剥がれを軽減。長く美観を維持することができます。

人の出入りが多くキズが気になるスペースに

表面強度性能試験

表面強度アップ

評価3級相当 (少しキズが見られる)

一般ビニル壁紙

評価1~2級 (表面が破れて裏打紙が見える)

ストレッチ

16点掲載

特殊配合により、壁紙表面の樹脂にストレッチ性があるため、下地の動きをカバーし、ひび割れの軽減が期待できます。

玄関ホールや階段など広い空間におすすめ

ストレッチ性能試験

ストレッチ		一般ビニル壁紙
変位1.5mm	○: 変化軽微	○: 変化軽微
変位2.0mm	○: 変化軽微	×: 破断

2mm引っ張っても破断していない

撥水コート

11点掲載

汚れが付きにくく、毎日のお手入れが簡単。水まわりにも安心してご使用いただけます。

水まわりや子ども部屋におすすめ

汚れ落ち性能試験

クレヨン サインペン

撥水コート		一般ビニル壁紙
水をはじく	水滴が全体に広がる	

撥水コートの方が汚れが付きにくく、きれいに拭き取りをすることができます。

天壁まるごと SP9501-SP9506

SP9501 標準品 防火種別2-3 電化ビニル樹脂系壁紙 992cm (幅)×121.4cm×92cm(厚み×4)	SP9502 標準品 防火種別2-3 電化ビニル樹脂系壁紙 992cm (幅)×131.4cm×92cm(厚み×4)	SP9503 標準品 防火種別2-3 電化ビニル樹脂系壁紙 992cm (幅)×131.4cm×92cm(厚み×4)
SP9504 標準品 防火種別2-3 電化ビニル樹脂系壁紙 992cm (幅)×132cm×92cm(厚み×4)	SP9505 標準品 防火種別2-3 電化ビニル樹脂系壁紙 992cm (幅)×132cm×92cm(厚み×4)	SP9506 標準品 防火種別2-3 電化ビニル樹脂系壁紙 992cm (幅)×132cm×92cm(厚み×4)

織物 SP9517-SP9522

SP9517 標準品 防火種別2-3 電化ビニル樹脂系壁紙 992cm (幅)×132cm×92cm(厚み×4)	SP9518 標準品 防火種別2-3 電化ビニル樹脂系壁紙 992cm (幅)×132cm×92cm(厚み×4)	SP9519 標準品 防火種別2-3 電化ビニル樹脂系壁紙 992cm (幅)×132cm×92cm(厚み×4)
SP9520 標準品 防火種別2-3 電化ビニル樹脂系壁紙 992cm (幅)×132cm×92cm(厚み×4)	SP9521 標準品 防火種別2-3 電化ビニル樹脂系壁紙 992cm (幅)×132cm×92cm(厚み×4)	SP9522 標準品 防火種別2-3 電化ビニル樹脂系壁紙 992cm (幅)×132cm×92cm(厚み×4)

織物 SP9535-SP9539

SP9535 標準品 防火種別2-3 電化ビニル樹脂系壁紙 992cm (幅)×132cm×92cm(厚み×4)	SP9536 標準品 防火種別2-3 電化ビニル樹脂系壁紙 992cm (幅)×132cm×92cm(厚み×4)	SP9537 標準品 防火種別2-3 電化ビニル樹脂系壁紙 992cm (幅)×132cm×92cm(厚み×4)
SP9538 標準品 防火種別2-3 電化ビニル樹脂系壁紙 992cm (幅)×132cm×92cm(厚み×4)	SP9539 標準品 防火種別2-3 電化ビニル樹脂系壁紙 992cm (幅)×132cm×92cm(厚み×4)	SP9540 標準品 防火種別2-3 電化ビニル樹脂系壁紙 992cm (幅)×132cm×92cm(厚み×4)

和・パターン・カラー SP9541-SP9546

SP9541 標準品 防火種別2-3 電化ビニル樹脂系壁紙 992cm (幅)×132cm×92cm(厚み×4)	SP9542 標準品 防火種別2-3 電化ビニル樹脂系壁紙 992cm (幅)×132cm×92cm(厚み×4)	SP9543 標準品 防火種別2-3 電化ビニル樹脂系壁紙 992cm (幅)×132cm×92cm(厚み×4)
SP9544 標準品 防火種別2-3 電化ビニル樹脂系壁紙 992cm (幅)×132cm×92cm(厚み×4)	SP9545 標準品 防火種別2-3 電化ビニル樹脂系壁紙 992cm (幅)×132cm×92cm(厚み×4)	SP9546 標準品 防火種別2-3 電化ビニル樹脂系壁紙 992cm (幅)×132cm×92cm(厚み×4)

織物 SP9547-SP9554

SP9547 標準品 防火種別2-3 電化ビニル樹脂系壁紙 992cm (幅)×132cm×92cm(厚み×4)	SP9548 標準品 防火種別2-3 電化ビニル樹脂系壁紙 992cm (幅)×132cm×92cm(厚み×4)	SP9549 標準品 防火種別2-3 電化ビニル樹脂系壁紙 992cm (幅)×132cm×92cm(厚み×4)
SP9550 標準品 防火種別2-3 電化ビニル樹脂系壁紙 992cm (幅)×132cm×92cm(厚み×4)	SP9551 標準品 防火種別2-3 電化ビニル樹脂系壁紙 992cm (幅)×132cm×92cm(厚み×4)	SP9552 標準品 防火種別2-3 電化ビニル樹脂系壁紙 992cm (幅)×132cm×92cm(厚み×4)

天壁まるごと SP9507-SP9510

SP9507 標準品 防火種別2-3 電化ビニル樹脂系壁紙 992cm (幅)×121.4cm×92cm(厚み×4)	SP9508 標準品 防火種別2-3 電化ビニル樹脂系壁紙 992cm (幅)×131.4cm×92cm(厚み×4)	SP9509 標準品 防火種別2-3 電化ビニル樹脂系壁紙 992cm (幅)×131.4cm×92cm(厚み×4)
SP9510 標準品 防火種別2-3 電化ビニル樹脂系壁紙 992cm (幅)×132cm×92cm(厚み×4)	SP9511 標準品 防火種別2-3 電化ビニル樹脂系壁紙 992cm (幅)×132cm×92cm(厚み×4)	SP9512 標準品 防火種別2-3 電化ビニル樹脂系壁紙 992cm (幅)×132cm×92cm(厚み×4)

織物 SP9523-SP9528

SP9523 標準品 防火種別2-3 電化ビニル樹脂系壁紙 992cm (幅)×132cm×92cm(厚み×4)	SP9524 標準品 防火種別2-3 電化ビニル樹脂系壁紙 992cm (幅)×132cm×92cm(厚み×4)	SP9525 標準品 防火種別2-3 電化ビニル樹脂系壁紙 992cm (幅)×132cm×92cm(厚み×4)
SP9526 標準品 防火種別2-3 電化ビニル樹脂系壁紙 992cm (幅)×132cm×92cm(厚み×4)	SP9527 標準品 防火種別2-3 電化ビニル樹脂系壁紙 992cm (幅)×132cm×92cm(厚み×4)	SP9528 標準品 防火種別2-3 電化ビニル樹脂系壁紙 992cm (幅)×132cm×92cm(厚み×4)

織物 SP9547-SP9554

SP9547 標準品 防火種別2-3 電化ビニル樹脂系壁紙 992cm (幅)×132cm×92cm(厚み×4)	SP9548 標準品 防火種別2-3 電化ビニル樹脂系壁紙 992cm (幅)×132cm×92cm(厚み×4)	SP9549 標準品 防火種別2-3 電化ビニル樹脂系壁紙 992cm (幅)×132cm×92cm(厚み×4)
SP9550 標準品 防火種別2-3 電化ビニル樹脂系壁紙 992cm (幅)×132cm×92cm(厚み×4)	SP9551 標準品 防火種別2-3 電化ビニル樹脂系壁紙 992cm (幅)×132cm×92cm(厚み×4)	SP9552 標準品 防火種別2-3 電化ビニル樹脂系壁紙 992cm (幅)×132cm×92cm(厚み×4)

和・パターン・カラー SP9581-SP9586

SP9581 標準品 防火種別2-3 電化ビニル樹脂系壁紙 992cm (幅)×132cm×92cm(厚み×4)	SP9582 標準品 防火種別2-3 電化ビニル樹脂系壁紙 992cm (幅)×132cm×92cm(厚み×4)	SP9583 標準品 防火種別2-3 電化ビニル樹脂系壁紙 992cm (幅)×132cm×92cm(厚み×4)
SP9584 標準品 防火種別2-3 電化ビニル樹脂系壁紙 992cm (幅)×132cm×92cm(厚み×4)	SP9585 標準品 防火種別2-3 電化ビニル樹脂系壁紙 992cm (幅)×132cm×92cm(厚み×4)	SP9586 標準品 防火種別2-3 電化ビニル樹脂系壁紙 992cm (幅)×132cm×92cm(厚み×4)

織物 SP9555-SP9560

SP9555 標準品 防火種別2-3 電化ビニル樹脂系壁紙 992cm (幅)×132cm×92cm(厚み×4)	SP9556 標準品 防火種別2-3 電化ビニル樹脂系壁紙 992cm (幅)×132cm×92cm(厚み×4)	SP9557 標準品 防火種別2-3 電化ビニル樹脂系壁紙 992cm (幅)×132cm×92cm(厚み×4)
SP9558 標準品 防火種別2-3 電化ビニル樹脂系壁紙 992cm (幅)×132cm×92cm(厚み×4)	SP9559 標準品 防火種別2-3 電化ビニル樹脂系壁紙 992cm (幅)×132cm×92cm(厚み×4)	SP9560 標準品 防火種別2-3 電化ビニル樹脂系壁紙 992cm (幅)×132cm×92cm(厚み×4)

織物 SP9511-SP9516

SP9511 標準品 防火種別2-3 電化ビニル樹脂系壁紙 992cm (幅)×132cm×92cm(厚み×4)	SP9512 標準品 防火種別2-3 電化ビニル樹脂系壁紙 992cm (幅)×132cm×92cm(厚み×4)	SP9513 標準品 防火種別2-3 電化ビニル樹脂系壁紙 992cm (幅)×132cm×92cm(厚み×4)
SP9514 標準品 防火種別2-3 電化ビニル樹脂系壁紙 992cm (幅)×132cm×92cm(厚み×4)	SP9515 標準品 防火種別2-3 電化ビニル樹脂系壁紙 992cm (幅)×132cm×92cm(厚み×4)	SP9516 標準品 防火種別2-3 電化ビニル樹脂系壁紙 992cm (幅)×132cm×92cm(厚み×4)

織物 SP9529-SP9534

SP9529 標準品 防火種別2-3 電化ビニル樹脂系壁紙 992cm (幅)×132cm×92cm(厚み×4)	SP9530 標準品 防火種別2-3 電化ビニル樹脂系壁紙 992cm (幅)×132cm×92cm(厚み×4)	SP9531 標準品 防火種別2-3 電化ビニル樹脂系壁紙 992cm (幅)×132cm×92cm(厚み×4)
SP9532 標準品 防火種別2-3 電化ビニル樹脂系壁紙 992cm (幅)×132cm×92cm(厚み×4)	SP9533 標準品 防火種別2-3 電化ビニル樹脂系壁紙 992cm (幅)×132cm×92cm(厚み×4)	SP9534 標準品 防火種別2-3 電化ビニル樹脂系壁紙 992cm (幅)×132cm×92cm(厚み×4)

和・パターン・カラー SP9587-SP9592

SP9587 標準品 防火種別2-3 電化ビニル樹脂系壁紙 992cm (幅)×132cm×92cm(厚み×4)	SP9588 標準品 防火種別2-3 電化ビニル樹脂系壁紙 992cm (幅)×132cm×92cm(厚み×4)	SP9589 標準品 防火種別2-3 電化ビニル樹脂系壁紙 992cm (幅)×132cm×92cm(厚み×4)
SP9590 標準品 防火種別2-3 電化ビニル樹脂系壁紙 992cm (幅)×132cm×92cm(厚み×4)	SP9591 標準品 防火種別2-3 電化ビニル樹脂系壁紙 992cm (幅)×132cm×92cm(厚み×4)	SP9592 標準品 防火種別2-3 電化ビニル樹脂系壁紙 992cm (幅)×132cm×92cm(厚み×4)

和・パターン・カラー SP9575-SP9580

SP9575 標準品 防火種別2-3 電化ビニル樹脂系壁紙 992cm (幅)×132cm×92cm(厚み×4)	SP9576 標準品 防火種別2-3 電化ビニル樹脂系壁紙 992cm (幅)×132cm×92cm(厚み×4)	SP9577 標準品 防火種別2-3 電化ビニル樹脂系壁紙 992cm (幅)×132cm×92cm(厚み×4)
SP9578 標準品 防火種別2-3 電化ビニル樹脂系壁紙 992cm (幅)×132cm×92cm(厚み×4)	SP9579 標準品 防火種別2-3 電化ビニル樹脂系壁紙 992cm (幅)×132cm×92cm(厚み×4)	SP9580 標準品 防火種別2-3 電化ビニル樹脂系壁紙 992cm (幅)×132cm×92cm(厚み×4)

織物 SP9561-SP9566

SP9561 標準品 防火種別2-3 電化ビニル樹脂系壁紙 992cm (幅)×132cm×92cm(厚み×4)	SP9562 標準品 防火種別2-3 電化ビニル樹脂系壁紙 992cm (幅)×132cm×92cm(厚み×4)	SP9563 標準品 防火種別2-3 電化ビニル樹脂系壁紙 992cm (幅)×132cm×92cm(厚み×4)
SP9564 標準品 防火種別2-3 電化ビニル樹脂系壁紙 992cm (幅)×132cm×92cm(厚み×4)	SP9565 標準品 防火種別2-3 電化ビニル樹脂系壁紙 992cm (幅)×132cm×92cm(厚み×4)	SP9566 標準品 防火種別2-3 電化ビニル樹脂系壁紙 992cm (幅)×132cm×92cm(厚み×4)